

Bolero Turbo (XL)

MANUEL D'UTILISATION



700.470.015 B (Manuel numérique - Français)

Micrologiciel : V1.0.0
IHM : V1.0.0

- N° modèle :**
- BRLXLF-007
 - BRLXLF-009
 - BRLXLF-024
 - BRLXLF-025
 - BRLXLF-027
 - BRLXLF-030
 - BRLXLF-031
 - BRLXLF-033

Tous droits réservés.

La reproduction de tout ou partie de ce document par impression, photocopie, microfilm ou tout autre moyen, sans le consentement écrit du fabricant est interdite. Cette interdiction s'applique également aux dessins ou diagrammes inclus dans le document.

Les informations fournies dans ce document reposent sur des données disponibles au moment de la publication du design, des caractéristiques matérielles et des méthodes d'exploitation. De ce fait, ce document est sujet à modification.

Les instructions d'origine de ce manuel ont été rédigées en anglais. Les autres versions linguistiques de ce manuel sont des traductions des instructions d'origine. Ces instructions doivent par conséquent être considérées uniquement comme un guide d'installation, d'entretien et de réparation de la machine indiquée sur la couverture.

Ce document s'applique à la version standard de cette machine.

Le fabricant décline par conséquent toute responsabilité concernant les dommages provoqués par des spécifications ne répondant pas à la version standard de la machine telle qu'elle vous est livrée.

La compilation de ce document a fait l'objet d'une attention extrême. Pour autant, le fabricant décline toute responsabilité pour les erreurs qu'il pourrait contenir et pour leurs conséquences.

Table des matières

1. Généralités	1
2. Pièces et fonctions	1
2.1 Pièces	1
2.2 Filtre à eau optionnel	2
2.3 Kit de socle optionnel	2
2.4 Commandes	2
3. Démarrage	3
4. Votre boisson	7
4.1 Personnalisation de votre boisson	7
4.2 Sélection de votre boisson	8
4.2.1 Collecteur de tasse replié vers le haut/bas	8
4.2.2 Distribution simultanée	9
4.3 Annulation de boissons instantanées	10
4.4 Écran de veille	11
4.5 Mode économie d'énergie (ECO)	11
5. Nettoyage	12
5.1 Nettoyage hebdomadaire	12
5.2 Nettoyage mensuel	14
6. Menu de programmation	17
6.1 Menu de maintenance	18
6.1.1 Rinçage du système de mélange	19
6.1.2 Détartrage	21
6.1.3 Gestion de filtre à eau	28
6.1.4 Touche de raccourci de fonction de rinçage	31
6.1.5 Gestion du nettoyage	32
6.1.6 Gestion du détartrage	34
6.1.7 Calibration de conteneur	37
6.1.8 Calibration de pompe	41
6.1.9 Test d'entrée	43
6.1.10 Test de sortie	46
6.1.11 Instructions de nettoyage	50
6.1.12 Compteurs	53
6.1.13 Historique de maintenance	58
6.2 Menu des boissons	60
6.2.1 Ajout de boisson à l'écran	61
6.2.2 Changer nom de boisson	63
6.2.3 Changer icône de boisson	65
6.2.4 Changer prix de boisson	67
6.2.5 Recettes	69
6.2.6 Sélectionner conteneurs d'ingrédients	83
6.2.7 Changer nom d'ingrédient	86
6.2.8 Personnaliser l'intensité d'une boisson	88
6.2.9 Réglage de volume par défaut	90
6.2.10 Boissons distribuables simultanément	91

6.3	Menu de machine	92
6.3.1	Date	93
6.3.2	Heure	94
6.3.3	Langue	95
6.3.4	Gestion écran de veille	96
6.3.5	Arrière-plan	98
6.3.6	Luminosité d'affichage	99
6.3.7	Niveau sonore de feedback	100
6.3.8	Température de bouilloire	102
6.3.9	Mode économie d'énergie (ECO)	103
6.3.10	Paramètres de sécurité	105
6.3.11	Dispositifs connectés	110
6.3.12	Retour aux réglages d'usine	112
6.3.13	Réglage de temps de blocage	114
6.3.14	Réglage de temps marche/arrêt automatique	116
6.4	Menu logiciel	118
6.4.1	Informations de machine et de logiciel	119
6.4.2	Journal d'erreur	120
6.4.3	Journal d'avertissement	121
6.4.4	Importer réglages de machine	122
6.4.5	Exporter réglages de machine	124
6.4.6	Mise à jour de logiciel	126
6.4.7	Exporter journal de machine	128
6.4.8	Historique de mise à jour de logiciel	130
6.5	Infos en ligne	131
7.	Avertissements et erreurs	132
7.1	Avertissements	132
7.2	Messages d'erreur	134
7.3	Autres problèmes	136
8.	Annexe	138
8.1	Informations de filtre et dureté de l'eau	138
8.2	Fonctionnalité d'interrupteur de porte	138
8.3	Configurations de machine standard	139
8.3.3	Bolero Turbo (standard)	139
8.3.1	Bolero Turbo (spéciaux)	139
8.3.2	Bolero Turbo XL (standard)	139
8.3.4	Boissons et ingrédients présélectionnés	140
8.4	Paramètres de sécurité de code PIN	146
8.5	Fonctions spéciales	148
8.5.1	Annuler boisson marche/arrêt	148
8.5.2	Rinçage rapide	148

1. Généralités

- ▶ *Lisez systématiquement les instructions de sécurité (700.403.347). Pour éviter tout dommage possible, ces instructions de sécurité doivent avoir été lues, comprises et respectées.*
- ▶ *Les manuels sont sujets à des modifications. Scannez le code QR pour obtenir les informations à jour.*
- ▶ *Toutes les images correspondent au Bolero Turbo. Cependant, elles s'appliquent également au Bolero Turbo XL.*



2. Pièces et fonctions

2.1 Pièces

- | | |
|----------------------------|-------------------------------|
| 1. bouchon de détartrage | 10. bouton de programmation |
| 2. conteneurs | 11. clé de porte |
| 3. sortie de conteneur | 12. collecteur de tasse |
| 4. conduite de ventilation | 13. plaque de collecteur |
| 5. système de mélange | 14. collecteur avec flotteur |
| 6. sortie de boisson | 15. système de ventilation |
| 7. sortie d'eau chaude | 16. entrée d'eau |
| 8. clé de sécurité | 17. connexion électrique |
| 9. connexion USB | 18. interrupteur marche/arrêt |

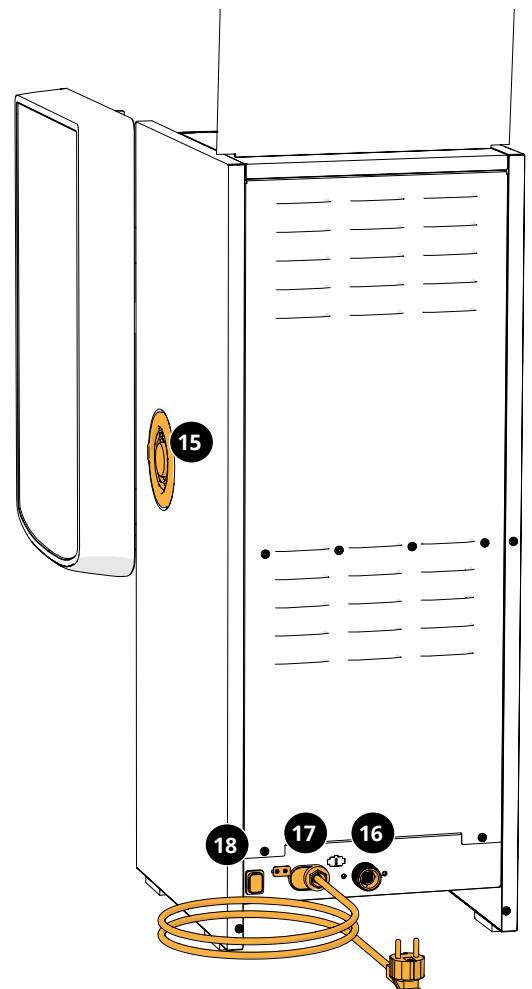
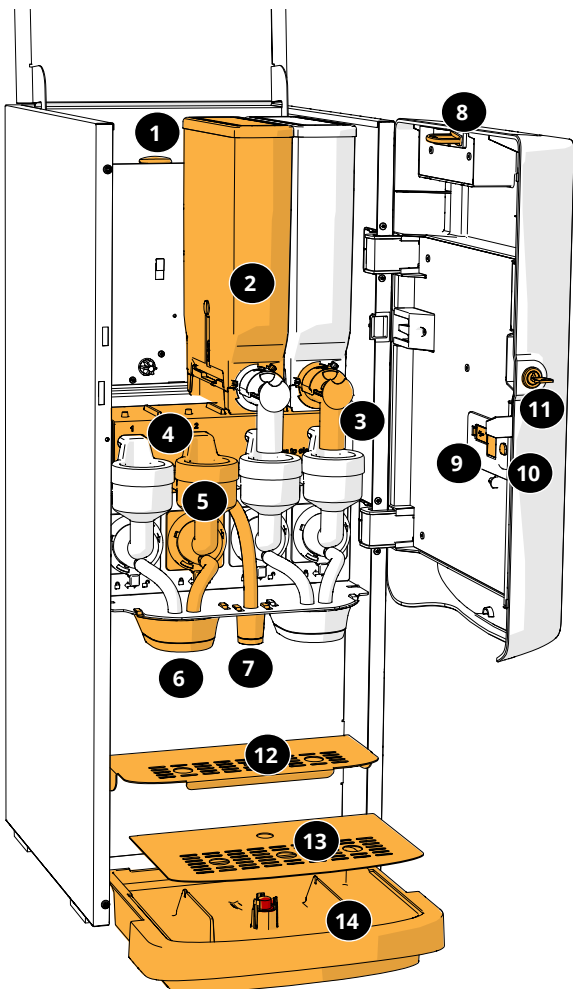

2.2 Filtre à eau optionnel

Pour profiter toujours plus de vos boissons et améliorer les performances de votre Bolero, nous recommandons l'installation d'un filtre adoucisseur d'eau. Vous pouvez en demander un auprès de Bravilor Bonamat BV.

- ▶ Lors de l'installation d'un filtre adoucisseur d'eau, vous devez notifier le Bolero de sa présence comme décrit en [§6.1.3 en p.28](#).

2.3 Kit de socle optionnel

Le piédestal surélève le Bolero Turbo (XL) standard d'environ 90 mm et la hauteur de robinet maximum de 396 mm.







- Kit de socle Bolero Turbo : 7 270 512 101
- Kit de socle Bolero Turbo XL : 7 270 513 101

2.4 Commandes

Les boutons basiques sont décrits à la suite.

Dans l'ensemble, le Bolero réagit après la libération d'un bouton actionné.

- ▶ En l'absence d'actionnement d'un bouton dans les 5 minutes, le Bolero revient à l'écran de sélection des boissons.

commandes	fonction
	navigation entre les écrans
	démarrer une action
	confirmer (<i>pas encore enregistré</i>)
	enregistrer ajustements
	annuler
	parcourir les options disponibles sur un écran
	augmenter et diminuer

- ▶ Toutes les captures d'écran de ce manuel sont en anglais.

- ▶ Les réglages, recettes et boissons utilisés sont uniquement des exemples.

3. Démarrage

- ▶ Le Bolero peut afficher différents écrans selon son modèle.

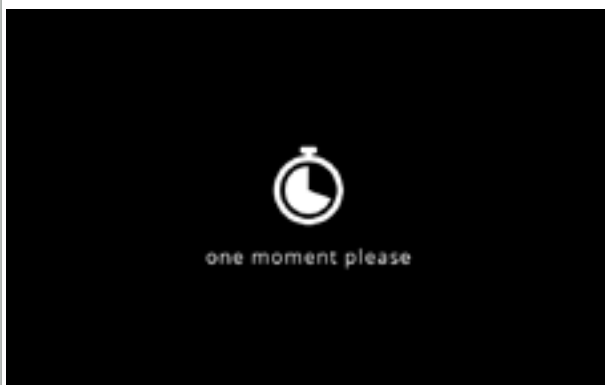

3a

Initialisation.

- attendez l'écran suivant

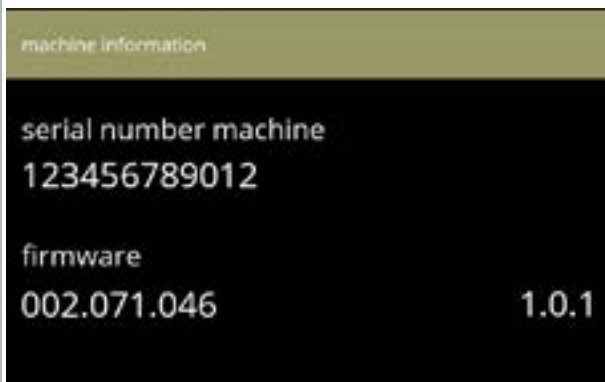

3b

Informations de machine.

- après quelques secondes, l'écran suivant s'affiche selon le statut de la machine :

- ▶ Si la première installation est déjà terminée, l'écran suivant est [3j](#).

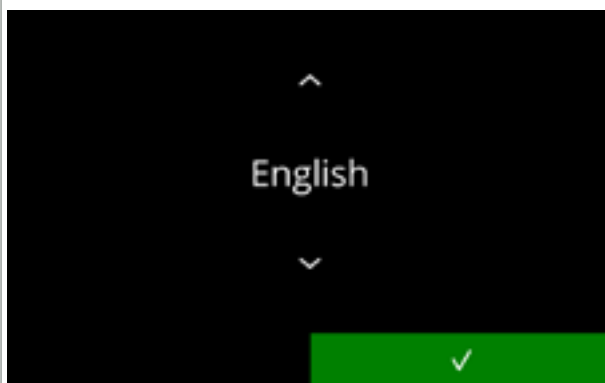

3c

Pour l'installation, sélectionnez votre langue :

- appuyez sur ou faire défiler les langues disponibles

- appuyez sur pour confirmer

- ▶ Le menu d'installation s'affiche uniquement si la machine est en marche pour la première fois ou après la restauration des réglages d'usine - voir [§6.3.12 en p.112](#).

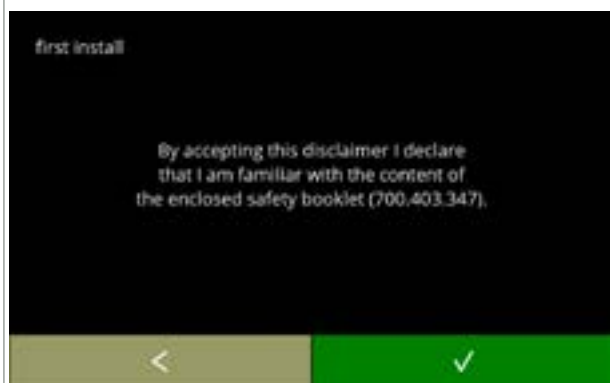

3d

Lisez le manuel de sécurité !

- appuyez sur pour passer l'écran précédent
- appuyez sur pour confirmer

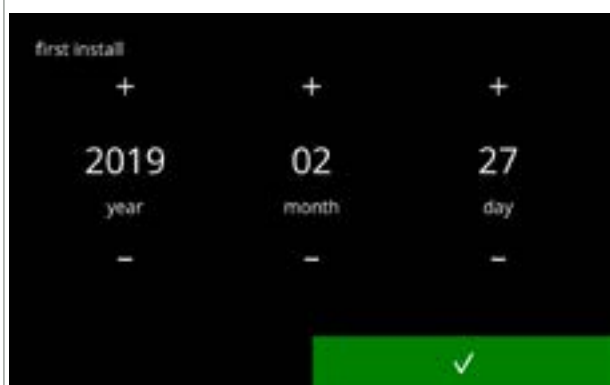

3e

Réglez la date actuelle :

- appuyez sur ou pour régler l'année, le mois et le jour actuels
- appuyez sur pour confirmer

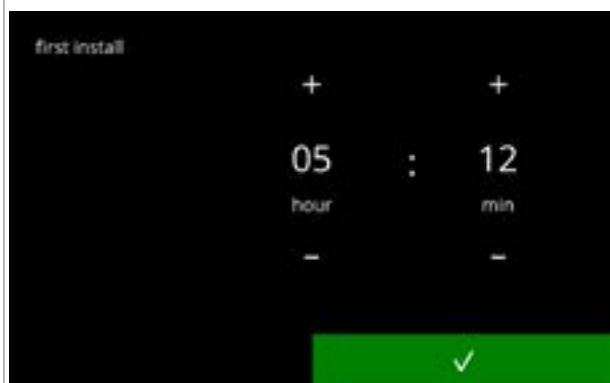

3f

Réglez l'heure actuelle :

- appuyez sur ou pour régler les heures et les minutes actuelles
- appuyez sur pour confirmer



3g

Écran d'information :

- remplissez les conteneurs d'ingrédients selon les instructions à l'écran
 - ▶ *Utilisez uniquement des ingrédients adaptés aux distributeurs.*
- appuyez sur pour confirmer
 - ▶ *L'écran dépend de la configuration de la machine, voir [§8.3 en p.139](#).*
 - ▶ *Les valeurs sont modifiables dans le menu des boissons, voir [§6.2.6 en p.83](#).*

3h

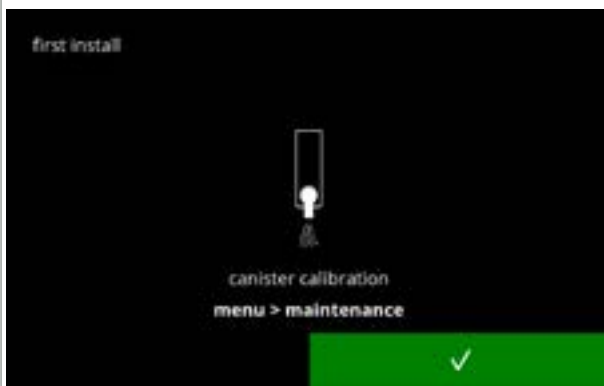

Écran d'information

- appuyez sur pour confirmer

► *La calibration est essentielle pour un dosage correct des ingrédients et peut être exécutée dans le menu de maintenance - voir [§6.1.7 en p.37](#).*

3i

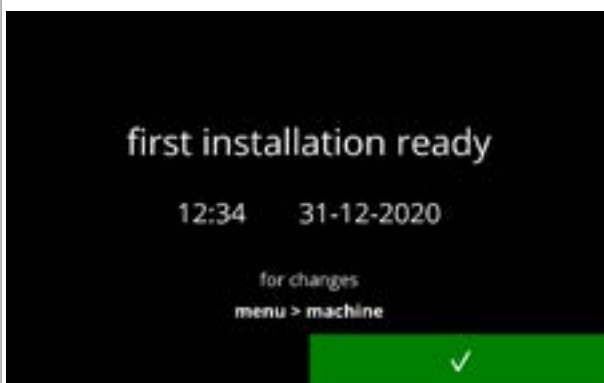

Écran d'information :

- appuyez sur pour confirmer

► *La date, l'heure et la langue peuvent être changées dans [§6.3 en p.92](#).*

3j

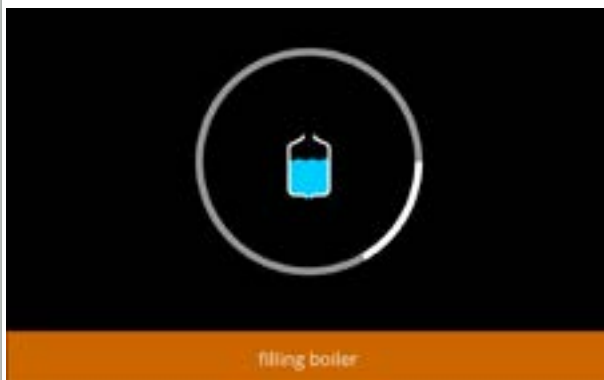

Informations de remplissage.

- attendez l'écran suivant

3k

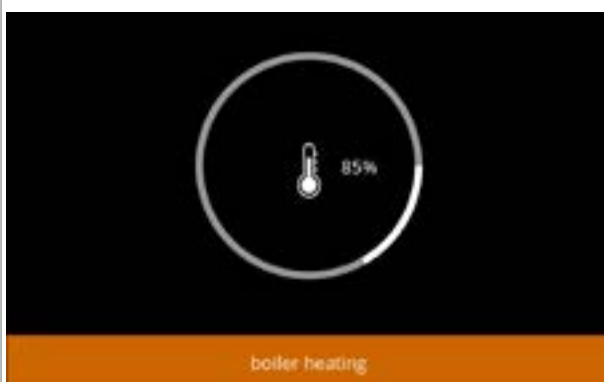

Écran d'information - chauffage :

- attendez l'écran suivant

► *Le cercle de progression affiche le pourcentage de température comparée à la température réglée.*

- La machine est prête à l'emploi.



31

4. Votre boisson

Si vous appuyez sur l'image d'une boisson, elle est préparée immédiatement dans la version sortie unique. Dans toutes les autres versions, appuyez sur l'image puis sur démarrer. Pour personnaliser la boisson, sélectionnez l'une des icônes en fig. 4.1a puis appuyez sur la boisson de votre choix.

4.1 Personnalisation de votre boisson

- Ces réglages sont utilisés pour la préparation d'une boisson personnalisée et ne sont pas enregistrés.

Options

Force :

- appuyez sur les grains pour sélectionner l'intensité de la boisson (pour l'ajustement, voir [§6.2.8 en p.88](#))

Taille de boisson :

Les lettres (S=small-petit / M=moyen / L=large-grand) représentent les trois niveaux de volume

- appuyez sur les "lettres" pour sélectionner la taille de tasse de la boisson

Mode décanteur/tasse :

- levez/abaissez le collecteur de tasse pour alterner entre les boissons en décanteur/tasse
- ou appuyez sur l'image avec une flèche et suivez les instructions à l'écran

4.1a

Sélection d'une boisson :

- touchez la boisson de votre choix
- Si les boutons ◀ ▶ sont visibles, plusieurs écrans de boisson sont disponibles.
- Un Bolero Turbo (XL) à sortie double, capable de distribuer des boissons simultanément, offre des écrans différents (voir [§4.2.2 Distribution simultanée en p.9](#)).

4.1b

Préparation d'une boisson :

- veuillez patienter

4.1c

4.2 Sélection de votre boisson

4.2.1 Collecteur de tasse replié vers le haut/bas

Le Bolero Turbo comporte un collecteur de tasse qui se replie vers le haut/bas. Ce collecteur de tasse est relevé pour placer un décanteur et abaissé pour accueillir une tasse. Un capteur détecte la position du collecteur de tasse.

Lorsque le collecteur de tasse est levé, la machine est en mode décanteur et l'écran de sélection de boisson affiche toutes les boissons en décanteur disponibles (écran [4.2.1b](#)).

Lorsque le collecteur de tasse est abaissé, l'écran de sélection de boisson affiche toutes les boissons en tasse disponibles (écran [4.2.1a](#)).

Vous pouvez également appuyer sur l'icône tasse ou décanteur (voir fig. [4.1a](#)). Lorsque le collecteur de tasse est relevé, une icône de tasse est affichée. S'il est abaissé, une icône de décanteur est affichée. Si l'utilisateur appuie sur cette icône, une fenêtre contextuelle s'affiche avec des instructions pour basculer la plaque vers le haut (écran [4.2.1d](#)) ou le bas (écran [4.2.1c](#)).

Si l'utilisateur suit ces instructions, l'écran de sélection de boisson change de tasse à décanteur et inversement. La fenêtre contextuelle est visible 3 secondes puis disparaît plus vite si le capteur de plaque détecte un changement durant ces 3 secondes.

En alternant entre décanteur et tasse et inversement, le sélecteur de volume est réglé sur le volume par défaut. Le sélecteur d'intensité affiche également l'intensité par défaut (si disponible).

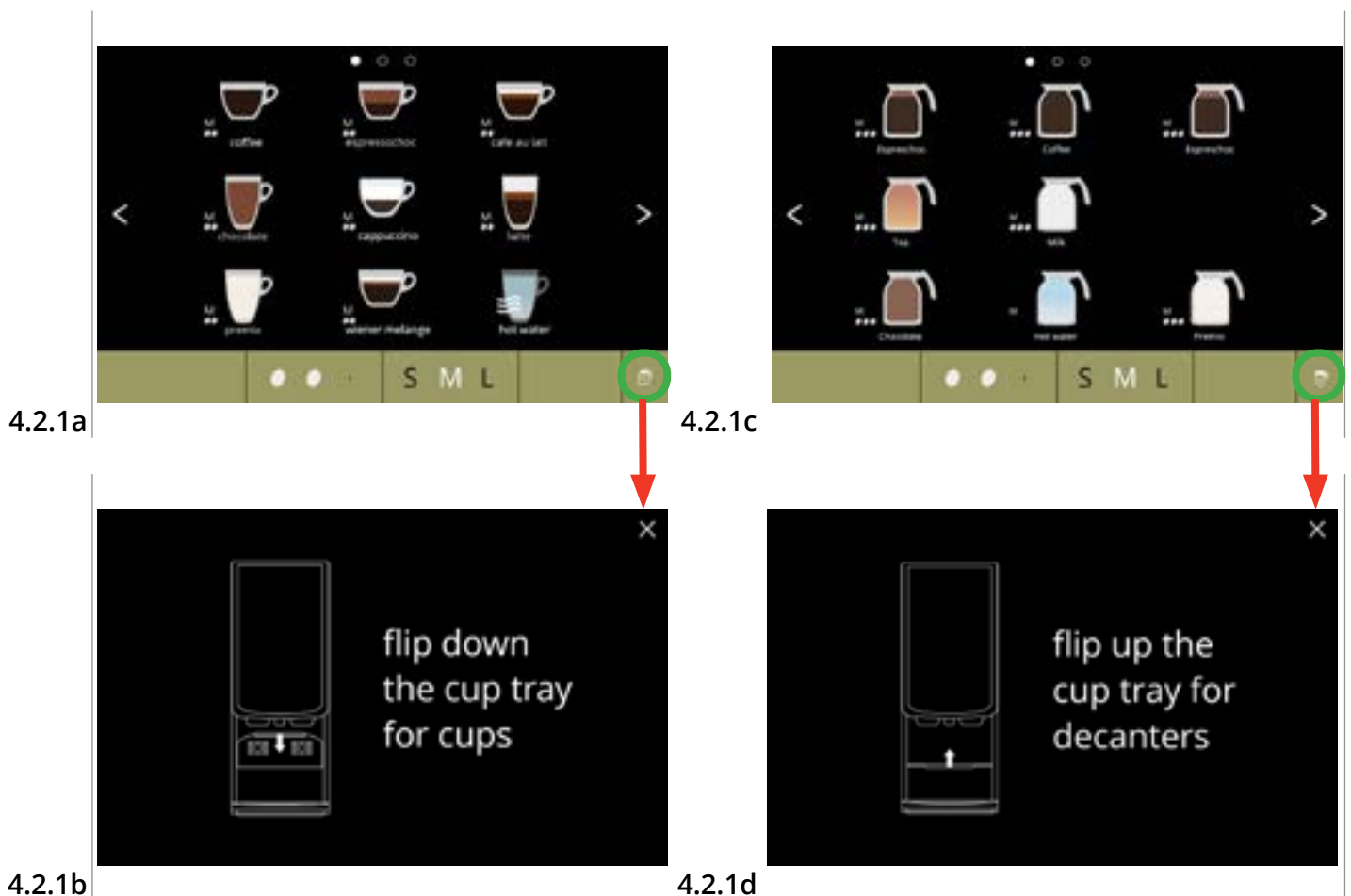

4.2.2 Distribution simultanée

Avec ses multiples sorties (voir [§8.3 Configurations de machine standard en p.139](#)), le Bolero Turbo peut distribuer certains boissons simultanément.

L'eau chaude ne peut pas être distribuée en même temps qu'une autre boisson.

La boisson sélectionnée est indiquée sur le côté de l'affichage au-dessus de sa sortie de distribution. Le reste de l'affichage présente uniquement les boissons pouvant être distribuées simultanément via l'autre sortie.

Une fois la première boisson sélectionnée et si une autre peut être distribuée simultanément, l'affichage ressemble à l'écran [4.2.2a](#), présenté ici pour une distribution uniquement sur la sortie de droite. Le volume et l'intensité s'appliquent maintenant uniquement à la boisson qui n'est pas encore sélectionnée. Cette partie de l'écran est identique à celle de l'écran de sélection de boisson standard (sans boisson sélectionnée).



La sortie de droite est prête pour la distribution (tasses)

4.2.2a



Les deux sorties sont prêtes pour la distribution simultanée (tasses).

- Cet écran offre systématiquement un fond noir même si un arrière-plan personnalisé a été réglé pour l'écran de sélection de boisson.

4.2.2b



Distribution d'eau chaude.

- Cet écran offre systématiquement un fond noir même si un arrière-plan personnalisé a été réglé pour l'écran de sélection de boisson.

4.2.2c

4.3 Annulation de boissons instantanées

Si une boisson est sélectionnée, un bouton annuler s'affiche immédiatement.

Les dimensions du bouton annuler peuvent être limitées mais l'action de dosage peut systématiquement être arrêtée à la moindre pression sur l'écran.

La fonction annuler est activée par défaut et peut être désactivée uniquement dans [§6.3.11 en p.110](#)

Si une boisson est annulée, le mélangeur continue de fonctionner quelques secondes pour nettoyer le système de mélange.

L'eau chaude est immédiatement arrêtée.



4.3a

Annulation d'une boisson :

- touchez n'importe où sur l'écran pour annuler la boisson



4.3b

Écran d'information :

- cet écran est affiché pour indiquer que la boisson a été annulée.

4.4 Écran de veille

Si l'écran n'est pas touché pendant un certain temps, l'économiseur d'écran démarre. Le minuteur d'écran de veille peut être réglé (durée) et désactivé dans [§6.3.4 en p.96](#).



4.4a

Écran de veille :

- touchez n'importe où sur l'écran pour revenir à l'écran de sélection de boisson

4.5 Mode économie d'énergie (ECO)

Le dispositif est équipé d'une mode économie d'énergie (ECO) pour réduire la consommation d'énergie lorsque la machine n'est pas utilisée (la nuit ou le week-end, par ex.).

Si le mode économie d'énergie s'active, les actions suivantes sont exécutées :

- commande de niveau d'eau désactivée
- chauffage de bouilloire désactivé
- affichage rétroéclairé réglé sur pourcentage bas
- ventilateur désactivé

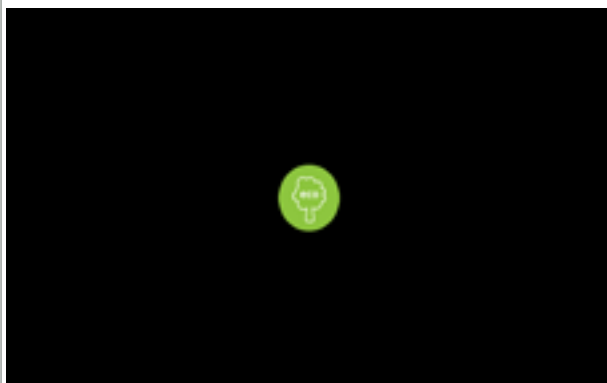

4.5a

La commande d'énergie consiste en un écran de veille (personnalisé) avec un symbole superposé semi-transparent.

Le mode économie d'énergie est prioritaire sur l'écran de veille.

- touchez n'importe où sur l'écran pour revenir à l'écran de sélection de boisson
- ▶ *En fonction du délai d'extinction, plusieurs minutes peuvent s'avérer nécessaires avant que la machine ne soit à nouveau prête à fonctionner.*

5. Nettoyage

Il est important de préserver la propreté du Bolero - éléments à nettoyer (*période selon la pollution*) :

Quotidien	Hebdomadaire	Mensuel
démarrez le programme de rinçage pour le système de mélange, §6.1.1 en p.19	collecteur	système de ventilation
	système de mélange extérieur	conteneur(s)

- ▶ Ne nettoyez jamais les pièces du Bolero au lave-vaisselle sauf indication explicite.
- ▶ N'utilisez aucun détergent agressif.

5.1 Nettoyage hebdomadaire

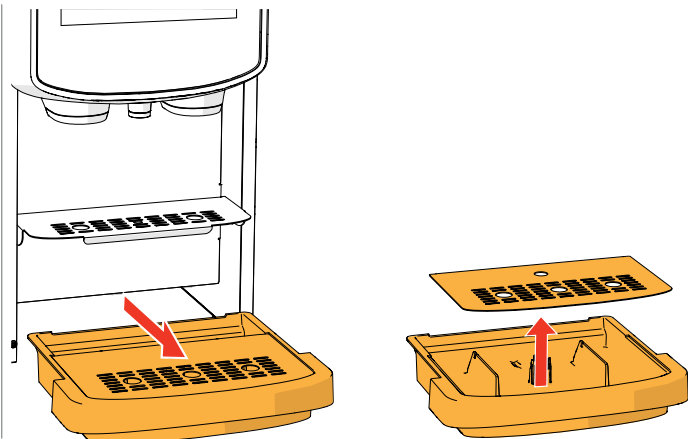

Collecteur :

1. tirez le collecteur complet en avant
 2. videz le collecteur
 3. nettoyez le collecteur (avec la grille) à l'eau chaude savonneuse
 4. séchez tout et remettez en place
- ▶ Vérifiez si le 'flotteur rouge' est toujours en place.

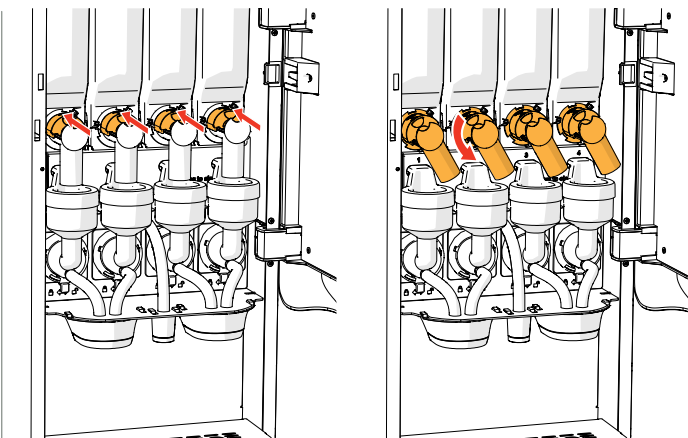

Système de mélange :

1. ouvrez la porte et le couvercle
2. fermez la glissière "jaune" des sorties de conteneur
3. tournez les sorties dans le sens antihoraire

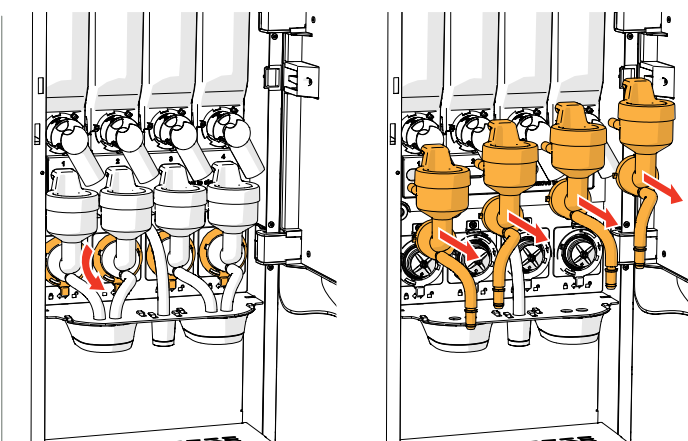

4. tournez la bague de fixation dans le sens antihoraire
5. retirez les flexibles de la plaque métallique
6. retirez l'ensemble du système de mélange

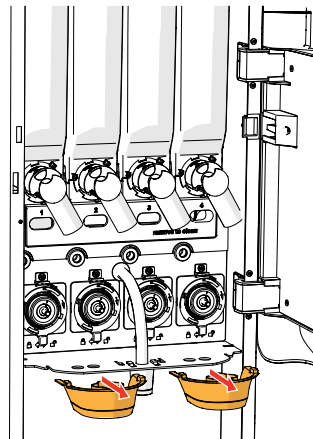
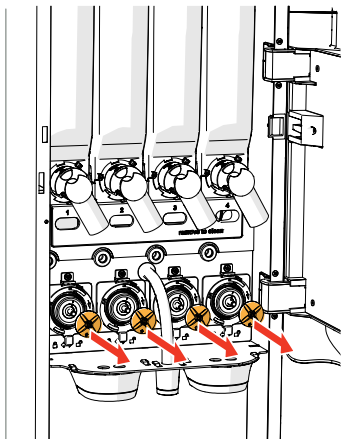

7. retirez le mélangeur
8. retirez les deux sorties de boisson

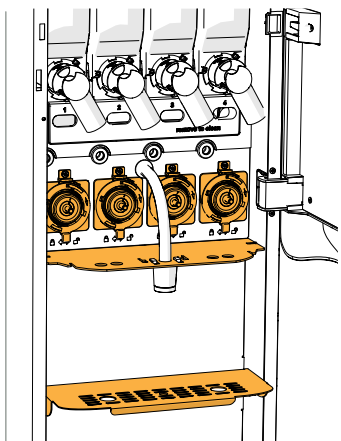

9. nettoyez les pièces indiquées avec un chiffon *humide*

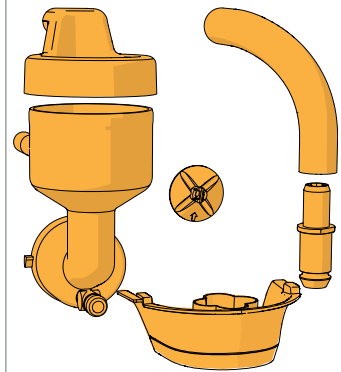

10. nettoyez les pièces retirées (*compatibles avec lave-vaisselle (< 65°C)*)
11. remontez le système de mélange dans l'ordre inverse
 - *Faites attention aux côtés plats de l'arbre et du mélangeur.*
12. reconnectez le flexible du système de mélange et de la sortie
13. replacez le ou les conteneurs d'ingrédients sur la position correcte
14. ouvrez la glissière "jaune" du ou des conteneurs
15. fermez le couvercle. et la porte

► *Pour éviter toute obstruction des ingrédients ayant chuté dans la tasse de mélange, il est recommandé de rincer la machine après la procédure de nettoyage quotidienne - voir [§6.1.1 en p.19.](#)*

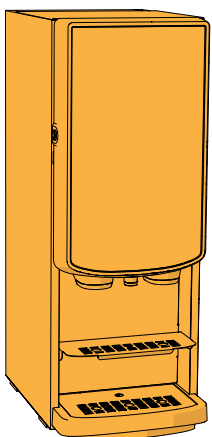

Extérieur :

1. mettez la machine hors tension (du fait de l'écran tactile)
2. nettoyez l'extérieur avec un chiffon *humide*
3. remettez la machine sous tension

5.2 Nettoyage mensuel

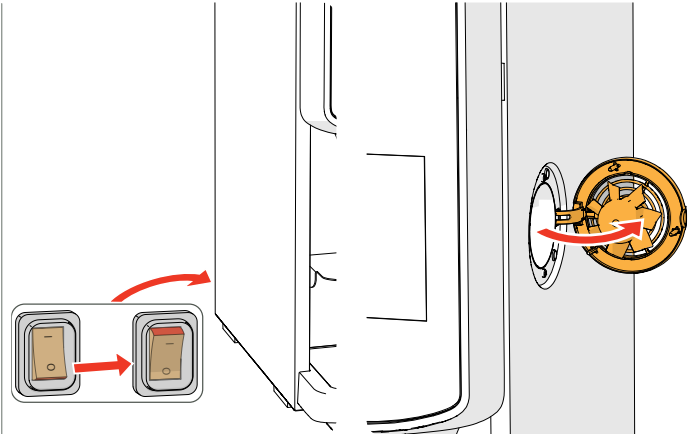

Système de ventilation :

1. mettez la machine hors tension
2. ouvrez le ventilateur à l'arrière

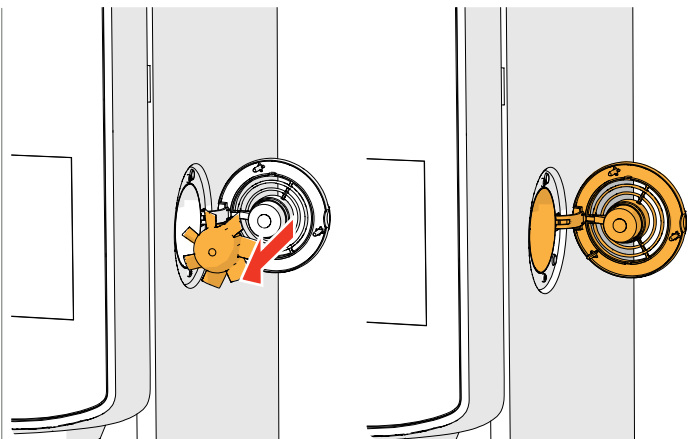

3. tirez prudemment le rotor hors du moteur
4. nettoyez le boîtier du ventilateur et la grille avec un chiffon *humide*

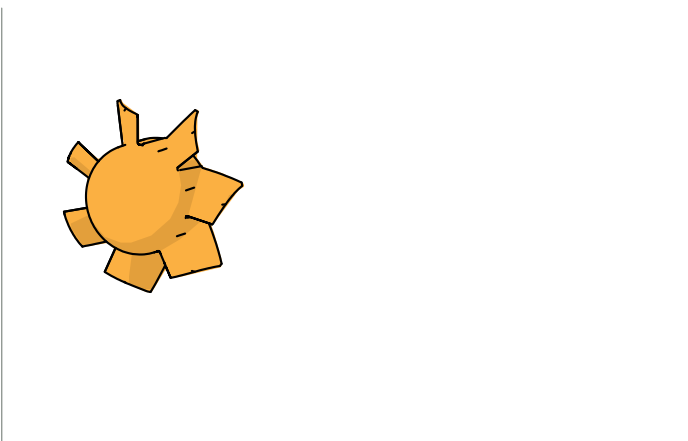

5. nettoyez le rotor du ventilateur à l'*eau chaude savonneuse*

6. séchez tout et remettez le rotor en place
7. remettez la machine sous tension

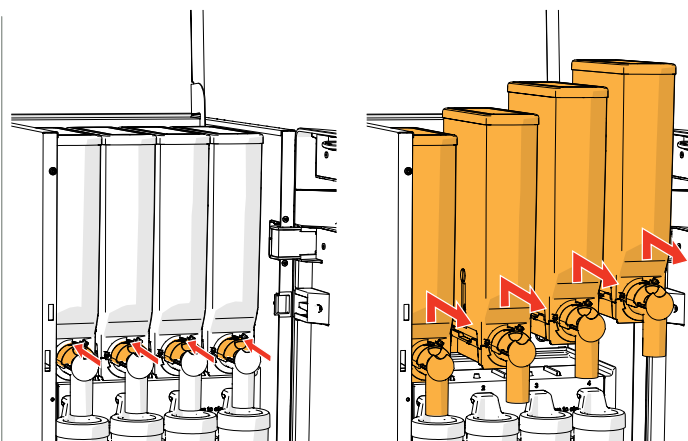

Conduite de ventilateur :

1. ouvrez la porte et le couvercle
2. fermez la glissière "jaune" de la ou des sorties de conteneur
3. sortez le ou les conteneurs de la machine

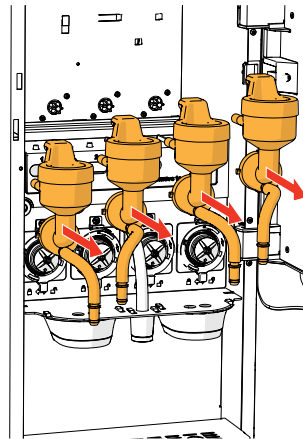

4. tournez la bague de fixation dans le sens antihoraire
5. retirez l'ensemble du système de mélange

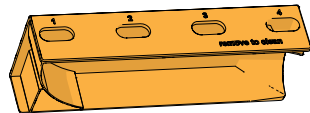
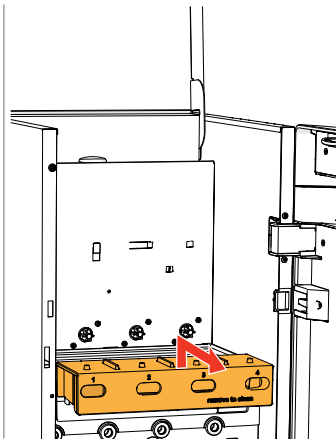

6. retirez la conduite de ventilateur
7. nettoyez la conduite de ventilateur à l'eau chaude savonneuse

► Assurez-vous que tout a très bien séché.

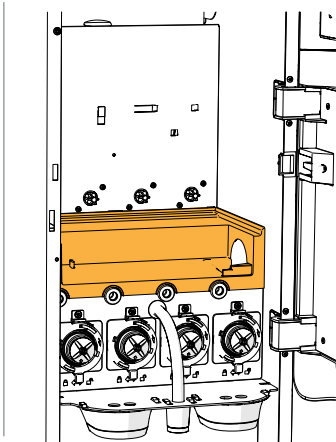

8. nettoyez l'intérieur de la machine avec un chiffon *humide*
9. remplacez la conduite de ventilateur
10. remplacez le ou les conteneurs en position correcte
11. ouvrez la glissière "jaune" du ou des conteneurs
12. fermez le couvercle. et la porte

Conteneur(s) :

1. ouvrez la porte et le couvercle
2. fermez la glissière "jaune" de la ou des sorties de conteneur
3. sortez le ou les conteneurs de la machine

4. versez les ingrédients dans un bol sec
5. séparez la sortie du conteneur

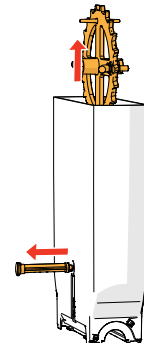
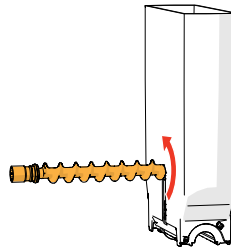
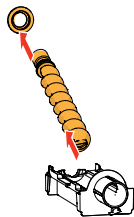
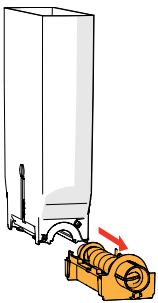
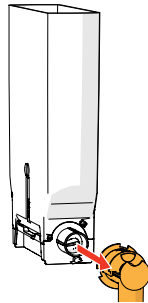
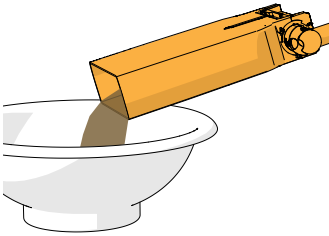
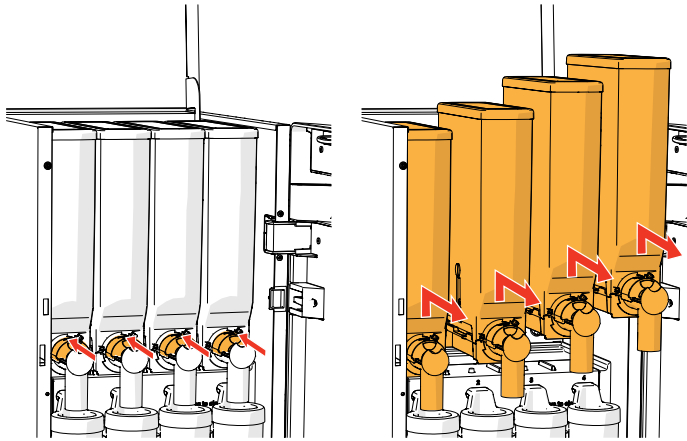

6. démontez le ou les conteneurs
7. nettoyez le conteneur et la sortie avec une brosse

► *N'utilisez pas d'eau pour éviter que les ingrédients ne s'agrègent et n'obstruent le conteneur.*

8. remplissez le ou les conteneurs
9. replacez le ou les conteneurs en position correcte
10. ouvrez la glissière "jaune" du ou des conteneurs
11. fermez le couvercle. et la porte

► *Pour éviter toute obstruction des ingrédients ayant chuté dans la tasse de mélange, il est recommandé de rincer la machine après la procédure de nettoyage quotidienne - voir [§6.1.1 en p.19.](#)*

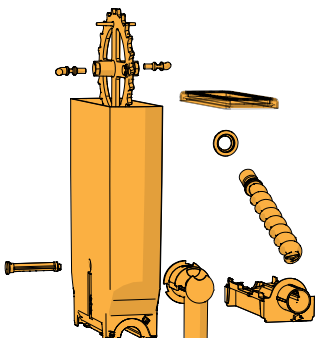

6. Menu de programmation

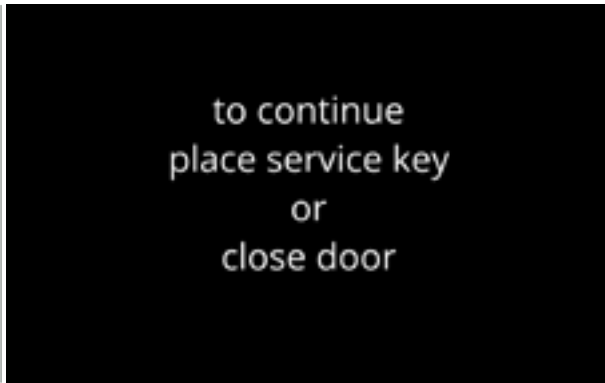

Pour accéder au menu de programmation :

- ouvrez la porte du Bolero et ce message s'affiche à l'écran
- insérez la clé de service (n° [8 en p.1](#))
- appuyez sur le bouton de programmation (n° [10 en p.1](#))

► *Toutes les captures d'écran de ce manuel sont en anglais.*

Dans le menu de programmation, sélectionnez l'une des options disponibles :

- appuyez sur **◀** ou **▶** pour sélectionner l'option suivante du menu de programmation
- appuyez sur la *zone de texte* pour sélectionner le niveau suivant de ce menu
- appuyez sur **✕** pour abandonner le menu de programmation et revenir au menu de sélection de boisson

► *Si aucun code PIN n'est défini, tous les éléments de menu sont disponibles.*

Si un code PIN est défini, l'utilisateur peut accéder au menu avec ou sans code PIN.

Les éléments de menu sécurisés par codes PIN sont grisés - voir [§8.4 en p.146](#).

► *En l'absence d'actionnement d'un bouton dans les 5 minutes, le Bolero revient à l'écran de sélection des boissons.*

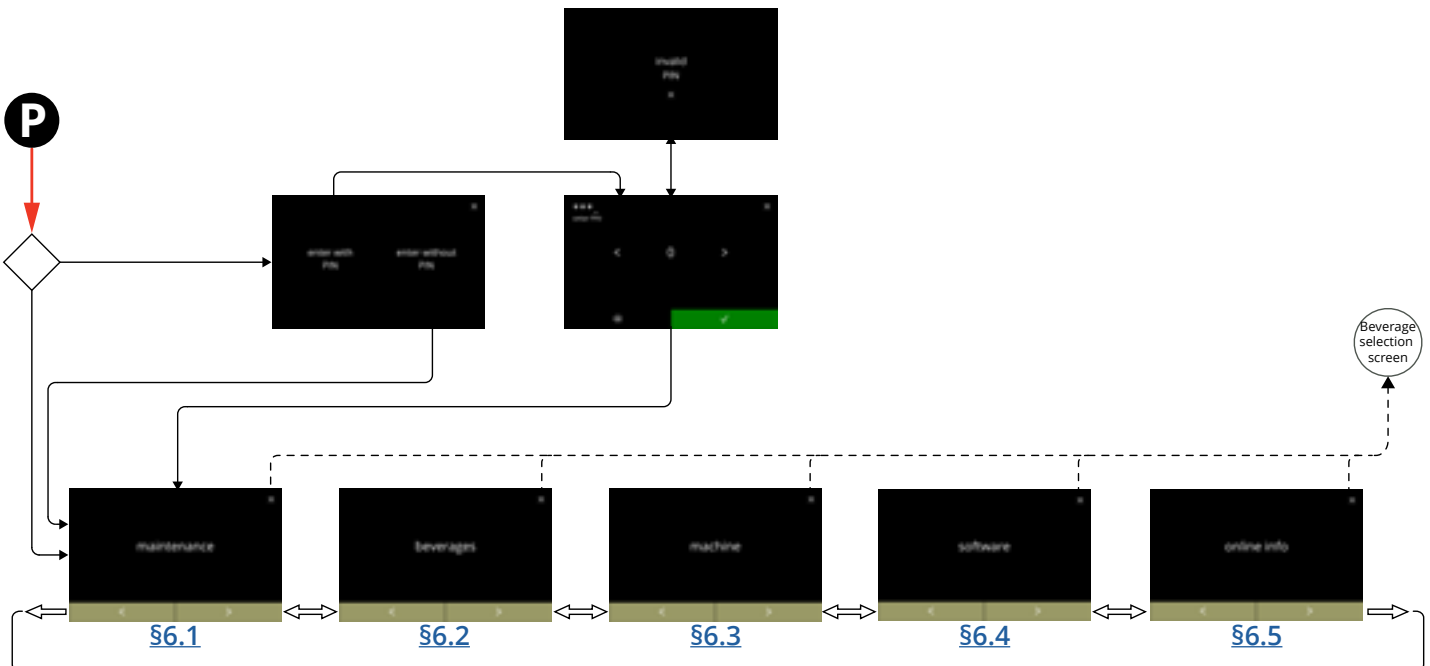

6.1 Menu de maintenance

Le menu de maintenance contient toutes les fonctionnalités disponibles pour la maintenance du distributeur.

Sélectionnez l'une des options disponibles :

- appuyez sur **◀** ou **▶** pour sélectionner l'option suivante du menu maintenance
- appuyez sur la *zone de texte* pour sélectionner le niveau suivant de ce menu
- appuyez sur **⌂** pour revenir à [chapitre 6. Menu de programmation en p.17.](#)

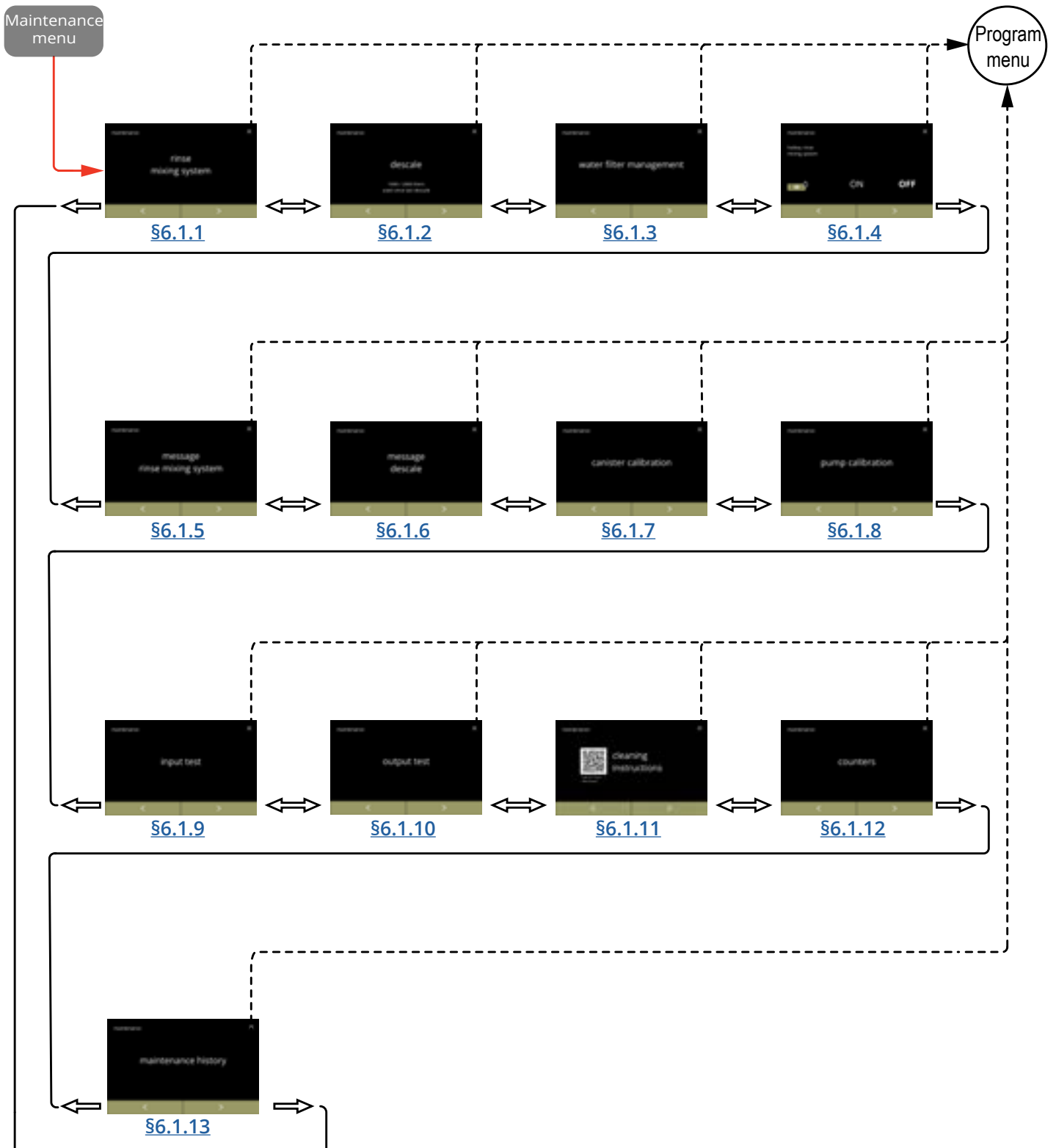

6.1.1 Rinçage du système de mélange

Pour préserver la fonctionnalité correcte du Bolero, le système de mélange doit être rincé quotidiennement et bénéficier d'un nettoyage hebdomadaire - voir [§5.1 en p.12](#). Cette procédure rince les systèmes de mélange et les flexibles de sortie.

► Le système de mélange peut également être rincé sans ouvrir la porte avec une 'touche de raccourci'. Pour régler cette fonction, voir [§6.1.4 en p.31](#)

Nécessaires :

- conteneur (0,5 litre)



6.1.1

La procédure de rinçage :

- appuyez sur "rincer système de mélange" pour sélectionner
- appuyez sur ◀ ou ▶ pour faire défiler le menu de maintenance

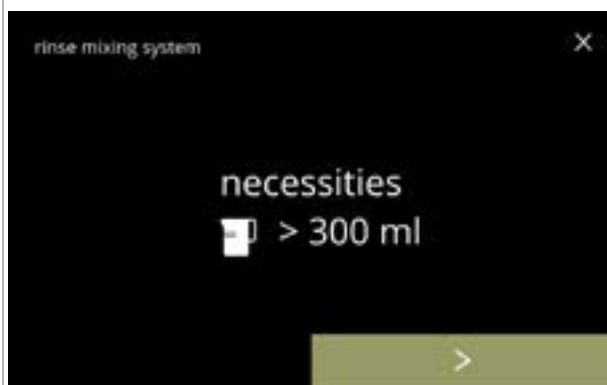

6.1.1a

Écran d'information :

- assurez-vous que tous les éléments nécessaires sont disponibles
 - appuyez sur ▶ pour passer à l'écran suivant
- La quantité varie selon la machine
- » 2 systèmes de mélange : 200 ml
 - » 3 systèmes de mélange : 300 ml
 - » 4 systèmes de mélange : 400 ml

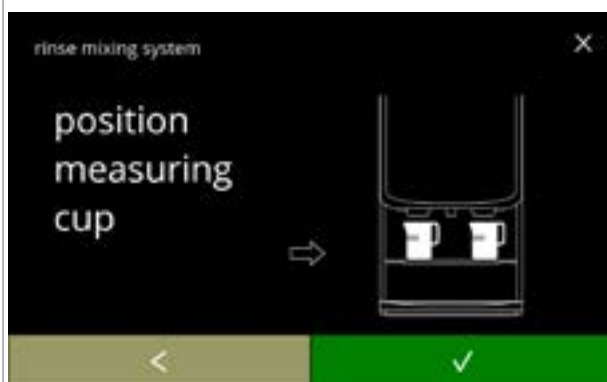

6.1.1b

Écran d'information :

- placez un conteneur vide sous la sortie de boisson
- appuyez sur ✓ pour confirmer
- appuyez sur ◀ pour revenir à l'écran précédent

Début du rinçage :

- appuyez sur **démarrer** pour démarrer le rinçage



6.1.1c

Rinçage :

- attendez la fin du processus
 - ▶ *De l'eau chaude s'écoule de la sortie*
- appuyez sur **annuler** pour abandonner



6.1.1d

Écrans d'information :

- l'écran [6.1.1](#) s'affiche après quelques secondes

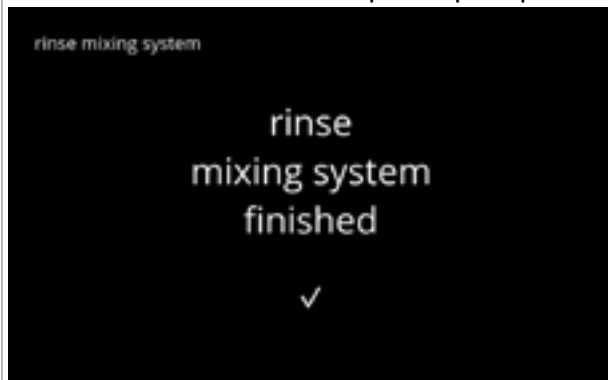

6.1.1e



6.1.2 Détartrage

Si la dureté de l'eau est correctement réglée pour le signal de détartrage (voir [§6.1.6 en p.34](#)), le détartrage du Bolero élimine tout le tartre. Vous prolongez ainsi la vie utile du Bolero.

Nécessaires :

- détartrant (recommandé : "RENEGITE", notre détartrant éprouvé)
- pichet doseur
 - » pot 1 litre (Bolero turbo)
 - » pot 2 litres (Bolero turbo XL)
- entonnoir
- seau (10 litres)
- durée moyenne : ± 40 minutes
- lunettes et gants de sécurité

► *Le processus de détartrage ne peut pas être interrompu après l'écran [6.1.2c](#) !*



6.1.2

La procédure de détartrage :

- appuyez sur "détartrer" pour sélectionner
- appuyez sur ◀ ou ▶ pour faire défiler le menu de maintenance



6.1.2a

Préparation :

- assurez-vous que tous les éléments nécessaires sont disponibles
- appuyez sur ▶ pour passer à l'écran suivant



6.1.2b

Préparation :

- suivez les instructions à l'écran
- appuyez sur ▶ pour passer à l'écran suivant
- appuyez sur ◀ pour revenir à l'écran précédent

► *Le nombre et la position des conteneurs, des unités de mélange et de la ou des sorties peuvent varier selon la configuration - voir [§8.3 en p.139](#).*

Écran d'information :

- durée moyenne
- appuyez sur pour confirmer la procédure de détartrage
- appuyez sur pour passer l'écran précédent

► *Le processus de détartrage ne peut pas être interrompue après cet écran !*

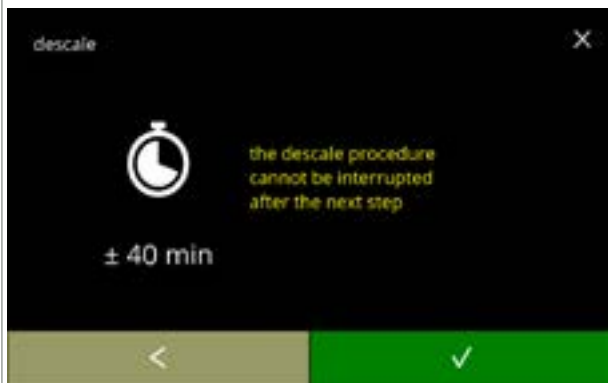

6.1.2c

Purgez la machine :

- suivez les instructions à l'écran

► *Eau chaude : portez des gants de protection !*

- dès que l'eau s'écoule du flexible, l'écran suivant est affiché

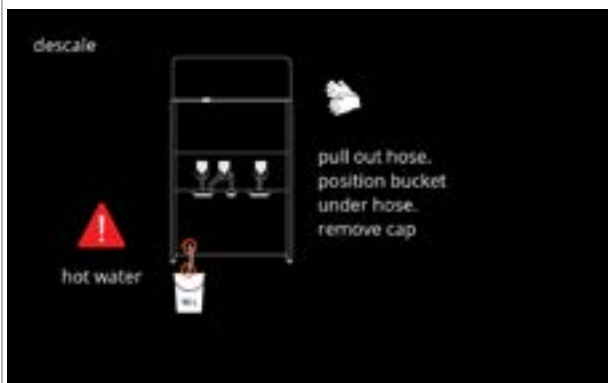

6.1.2d

Purge de la machine :

- indication de temps nécessaire à la purge
- lorsque la bouilloire est vide, l'écran suivant est affiché



6.1.2e

Fermez le flexible :

- suivez les instructions à l'écran
- appuyez sur pour passer à l'écran suivant



6.1.2f



6.1.2g

Préparez la solution de détartrage :

- suivez les instructions à l'écran
 - ▶ Portez des gants et des lunettes de sécurité.
 - ▶ Le détartrant doit être complètement dissous.
- appuyez sur ➤ pour passer à l'écran suivant



6.1.2h

Préparation :

- suivez les instructions à l'écran
- appuyez sur ➤ pour passer à l'écran suivant
 - ▶ Placez le seau et le pichet doseur sous **toutes** les sorties (notamment la sortie d'eau chaude).
 - ▶ Le nombre et la position de la ou les sorties peuvent varier selon la configuration - voir [§8.3 en p.139](#).



6.1.2i

Préparation :

- suivez les instructions à l'écran
- appuyez sur ➤ pour passer à l'écran suivant
 - ▶ Portez des gants et des lunettes de sécurité.
 - ▶ Ne laissez pas la machine sans surveillance pendant qu'elle renferme de la solution de détartrage.



6.1.2j

Début de détartrage :

- suivez les instructions à l'écran
- appuyez sur **démarrer** pour démarrer le détartrage

Détartrage :



6.1.2k

- ▶ Assurez-vous que le seau et le pichet doseur sont placés sous les sorties car, lors de l'étape suivante, de l'eau avec de la solution de détartrage s'échappe de **toutes** les sorties (notamment la sortie d'eau chaude).
- appuyez sur  pour passer à l'écran suivant
- ▶ Le nombre et la position de la ou les sorties peuvent varier selon la configuration - voir [§8.3 en p.139](#).

Détartrage :



6.1.2l

- la bouilloire chauffe - attendez l'écran suivant

Détartrage :

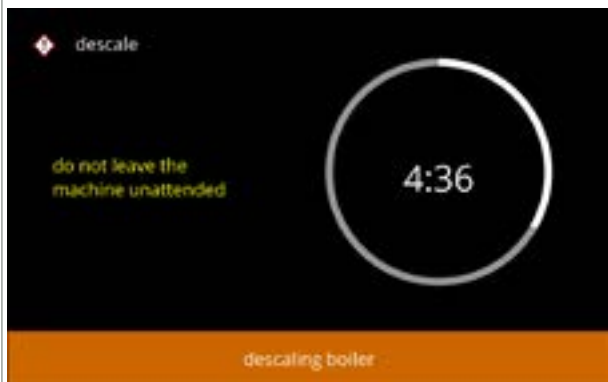

6.1.2m

- une fois le minuteur écoulé, l'écran suivant s'affiche et de l'eau chaude avec de la solution de détartrage s'écoule des sorties

Détartrage - écran d'avertissement :

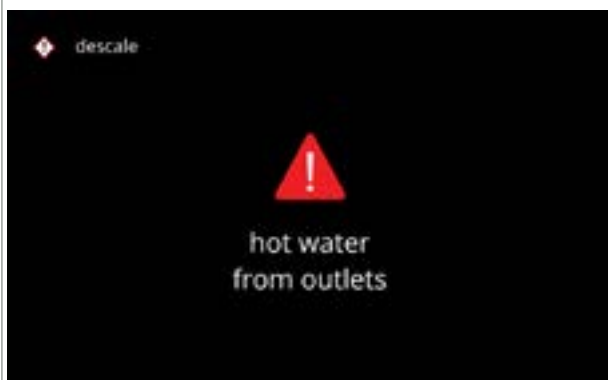

6.1.2n

- attendez l'écran suivant

▶ De l'eau chaude et de la solution de détartrage s'échappent des sorties.

Détartrage :

- attendez l'écran suivant

► De l'eau chaude avec de la solution de détartrage s'échappent de **toutes** les sorties.



6.1.2o

Détartrage - purge :

- suivez les instructions à l'écran

► Portez des gants et des lunettes de sécurité car l'eau est chaude et contient de la solution de détartrage.

- dès que l'eau s'écoule du flexible, l'écran suivant est affiché

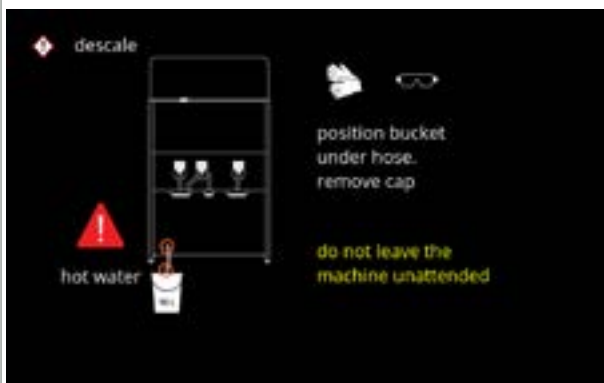

6.1.2p

Détartrage - purge :

- indication de temps nécessaire à la purge
- lorsque la bouilloire est vide, l'écran suivant est affiché



6.1.2q

Détartrage - purge :

- suivez les instructions à l'écran
- appuyez sur ► pour passer à l'écran suivant

► Retirez et videz leseau.



6.1.2r



6.1.2s

Détartrage - rinçage :

- suivez les instructions à l'écran
 - ▶ *Ut un seau vide.*
 - ▶ *Placez le seau également sous **toutes** les sorties (notamment la sortie d'eau chaude).*
- appuyez sur  pour passer à l'écran suivant
 - ▶ *Le nombre et la position de la ou les sorties peuvent varier selon la configuration - voir [§8.3 en p.139](#).*

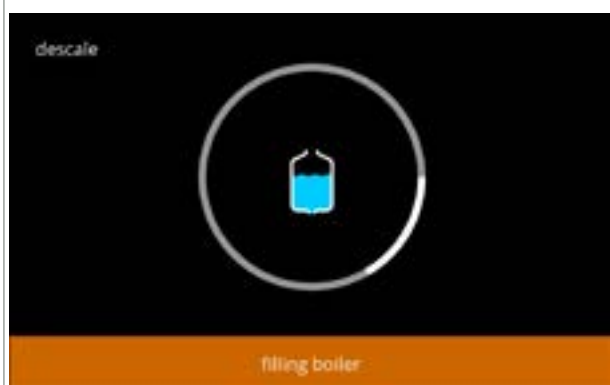

6.1.2t

Détartrage - rinçage :

- la bouilloire se remplit - attendez l'écran suivant

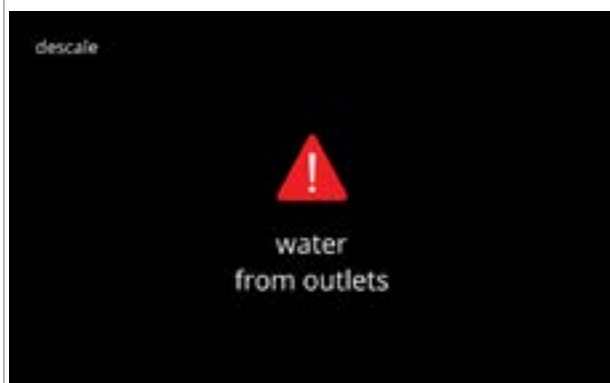

6.1.2u

Détartrage - écran d'avertissement de rinçage :

- attendez l'écran suivant
 - ▶ *De l'eau s'écoule de **toutes** les sorties.*



6.1.2v

Détartrage - rinçage :

- attendez l'écran suivant

Détartrage - fin :

- suivez les instructions à l'écran
- appuyez sur pour confirmer que tout a été remis en place

► *Le nombre et la position du ou des conteneurs peuvent varier selon la configuration - voir [§8.3 en p.139](#).*

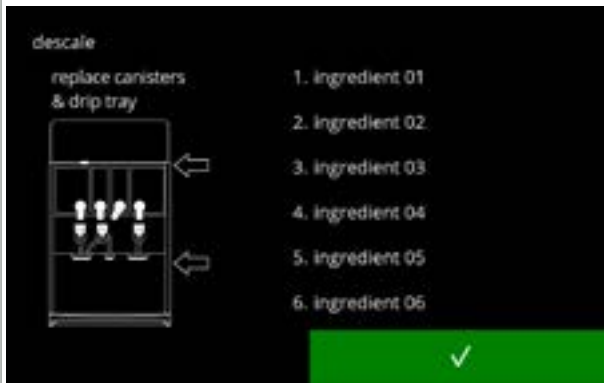

6.1.2w

Écran d'information :

- l'écran [6.1.2](#) s'affiche après quelques secondes

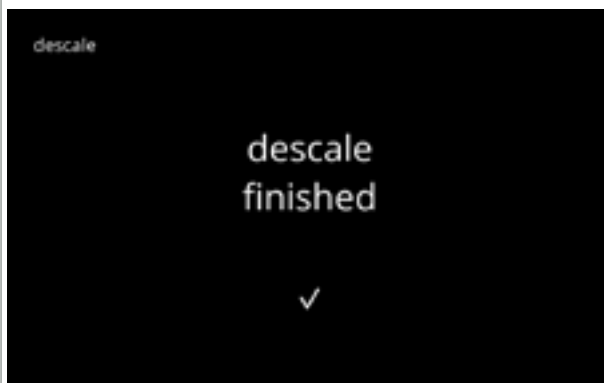

6.1.2x

Un écran d'avertissement a interrompu le processus de détartrage :

- appuyez sur **reprendre** afin de continuer la procédure où elle s'est interrompue et pour terminer le processus de détartrage



6.1.2y

6.1.3 Gestion de filtre à eau

Si un filtre à eau est installé, remplacé ou retiré, il faut le confirmer dans le logiciel de la machine pour mettre le compteur à jour. Un filtre à eau réduit les dépôts de tartre et les impuretés dans l'eau. Le Bolero n'a pas non plus besoin de détartrage aussi fréquent - voir [§8.1 en p.138](#).

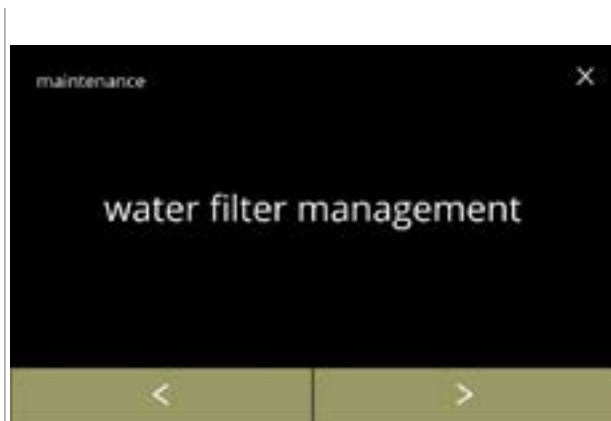

En outre, il assure une qualité constante des boissons chaudes (goût et arômes).

réglages de filtre à eau	par défaut	minimum	maximum
capacité (litre)	ARRÊT	100	10000
mois de conservation		1	24



6.1.3

Installez, remplacez ou retirez le filtre à eau :

- appuyez sur "gestion de filtre à eau" pour sélectionner
 - » si le filtre à eau est **déjà** installé, allez à l'écran [6.1.3c](#)
 - » si le filtre à eau n'est **pas encore** installé, allez à l'écran suivant
- appuyez sur  ou  pour faire défiler le menu de maintenance

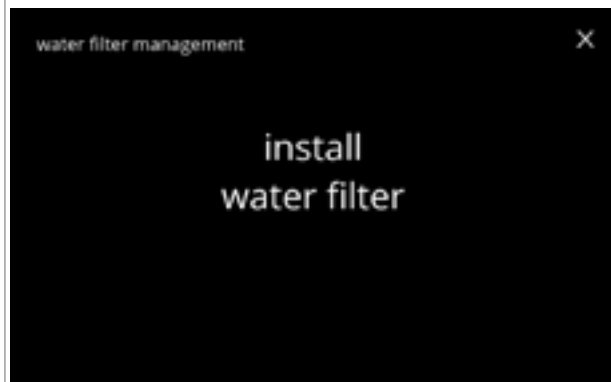

6.1.3a

Installation :

- appuyez sur "installer filtre à eau" pour sélectionner
 - ▶ *Lisez les instructions accompagnant le filtre.*

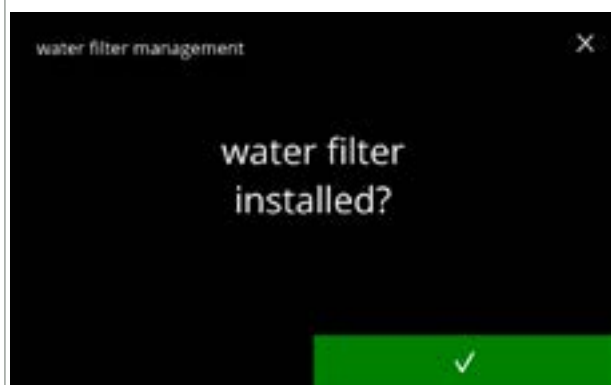

6.1.3b

Écran de confirmation :

- installez le filtre à eau (selon ses instructions)
- appuyez sur  pour confirmer et aller à l'écran [6.1.3f](#)

6.1.3c



Remplacement :

- appuyez sur *“remplacer filtre à eau”* pour sélectionner et aller à l'écran de suivant
- appuyez sur **◀** ou **▶** pour faire défiler le sous-menu Filtre à eau
 - » réglages de filtre à eau ([6.1.3e](#))
 - » désinstaller le filtre à eau ([6.1.3h](#))

6.1.3d

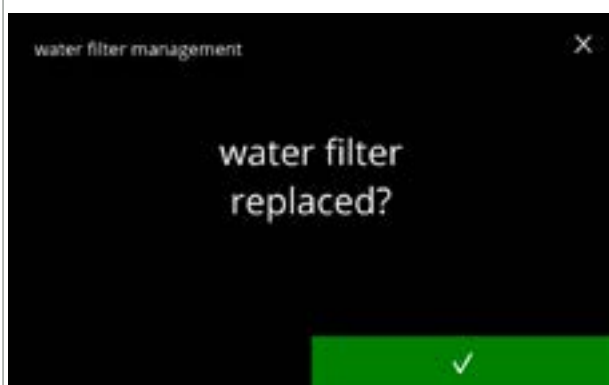

Remplacez le filtre à eau (selon ses propres instructions).

- appuyez sur **✓** pour confirmer et aller à l'écran [6.1.3f](#)

6.1.3e



Réglez la notification :

- appuyez sur *“réglages de filtre à eau”* pour sélectionner et aller à l'écran de suivant
- appuyez sur **◀** ou **▶** pour faire défiler le sous-menu Filtre à eau
 - » désinstaller le filtre à eau ([6.1.3h](#))
 - » remplacer le filtre à eau ([6.1.3c](#))

6.1.3f



Réglez le message *“remplacer filtre à eau”* :

- ▶ Pour la première installation du filtre à eau, les deux valeurs commencent à 0 et doivent être changées avant que **enregistrer** ne soit affiché.
- ▶ Pour le remplacement du filtre à eau, les valeurs précédentes sont réglées et **enregistrer** est affiché immédiatement.
- appuyez sur **⊕** ou **⊖** lorsque le message devrait s'afficher
- ▶ Les deux valeurs sont obligatoires
- appuyez sur **enregistrer** pour confirmer

Écrans d'information :

- l'écran [6.1.3](#) s'affiche après quelques secondes

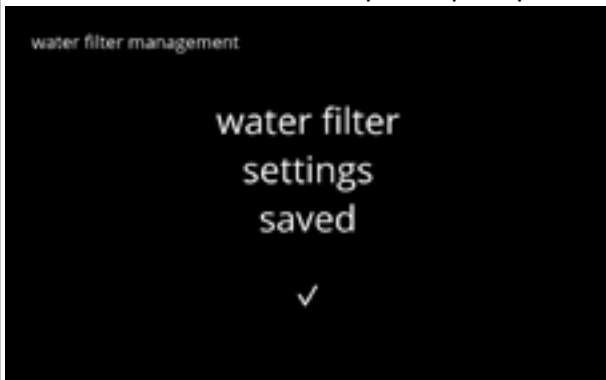

6.1.3g



6.1.3h

Retrait permanent :

- appuyez sur "désinstaller filtre à eau" pour sélectionner et aller à l'écran de suivant
- appuyez sur ou pour faire défiler le sous-menu Filtre à eau
 - » remplacer le filtre à eau ([6.1.3c](#))
 - » réglages de filtre à eau ([6.1.3e](#))



6.1.3i

Désinstallez le filtre à eau :

- retirez physiquement le filtre à eau
- appuyez sur pour confirmer

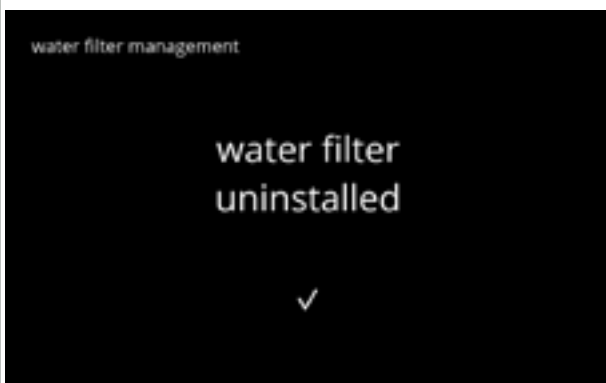

6.1.3j

Écran d'information :

- l'écran [6.1.3](#) s'affiche après quelques secondes

6.1.4 Touche de raccourci de fonction de rinçage

Pour éviter une obstruction, il est nécessaire de rincer le système de mélange plusieurs fois par jour. À cet effet, il est possible de configurer une touche de raccourci à l'écran.

Dans ce menu, il est possible de prévoir une touche de raccourci de fonction de rinçage active ou inactive dans l'écran de sélection de boisson.

Par défaut : ARRÊT

- Pour utiliser la touche de raccourci de fonction de rinçage, appuyez sur le bouton S M L de l'écran de sélection de boisson cinq secondes sans relâcher et le rinçage du système de mélange démarre immédiatement.

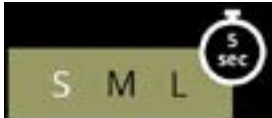

Disponibilité de touche de raccourci :

- cochez la case sous "MARCHE" pour que la touche de raccourci soit visible
- appuyez sur ◀ ou ▶ pour faire défiler le menu de maintenance

6.1.4



Réglage de touche de raccourci :

- appuyez sur **enregistrer** pour confirmer
- *Enregistrer et uniquement actif si quelque chose a changé.*

6.1.4a

6.1.5 Gestion du nettoyage

Dans ce menu, il est possible de régler une heure pour un compteur de tasse afin d'afficher un avertissement avant le rinçage de la machine.

L'avertissement peut toujours être annulé sans rinçage de la machine.

Par défaut : *MARCHE*



6.1.5

Gestion du nettoyage

- appuyez sur "message rincer système de mélange" pour sélectionner
- appuyez sur ◀ ou ▶ pour faire défiler le menu de maintenance

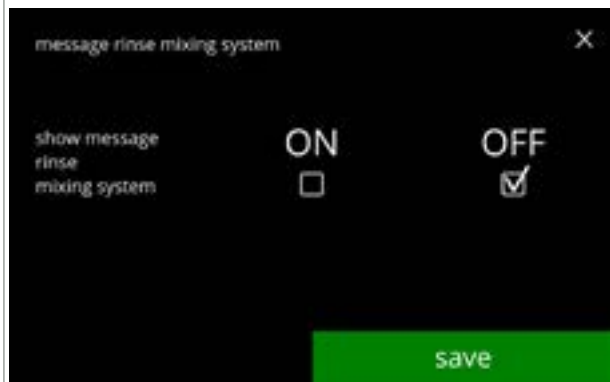

6.1.5a

Réglage de message de rinçage :

- cochez la case pour définir le message
 - » sélectionnez ARRÊT et enregistrer :
 - » sélectionnez MARCHE et ✓ :
- allez à l'écran suivant
- allez à l'écran [6.1.5c](#)



6.1.5b

Écran d'information :

- l'écran [6.1.5](#) s'affiche après quelques secondes

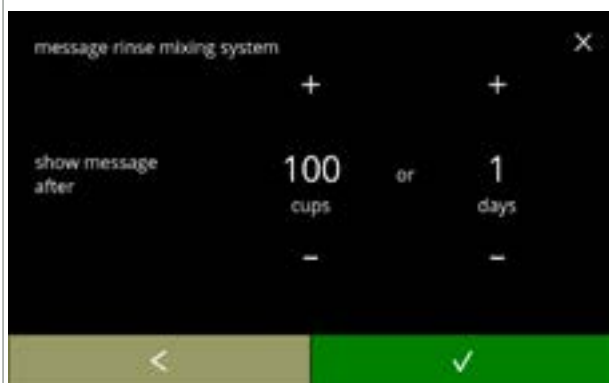

6.1.5c

Réglez le jour ou l'heure :

- appuyez sur **+** ou **-** pour régler le nombre de tasses après lequel l'avertissement devrait s'afficher
- appuyez sur **✓** pour confirmer et aller à l'écran suivant
- appuyez sur **←** pour revenir à l'écran [6.1.5a](#)

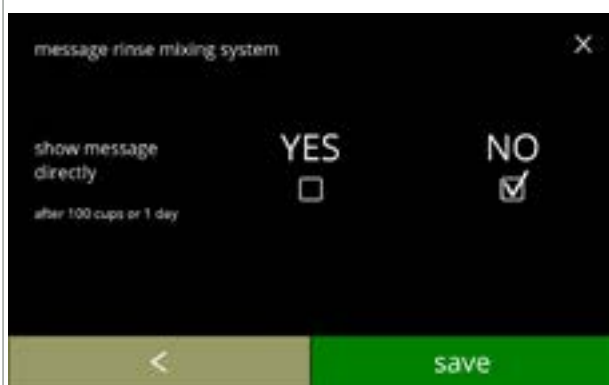

6.1.5d

Message direct ou ultérieurement :

- cochez la case pour régler l'heure du message :
 - » sélectionnez OUI et **enregistrer** : allez au second écran de [6.1.5f](#)
 - » sélectionnez NON et **✓** : allez à l'écran suivant
- appuyez sur **←** pour revenir à l'écran précédent

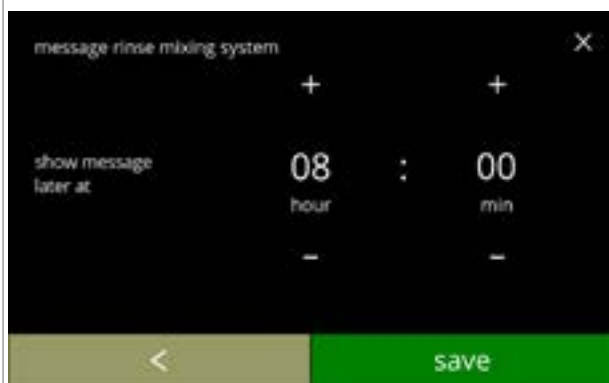

6.1.5e

Réglez le minuteur :

- appuyez sur **+** ou **-** pour régler les heures et les minutes
- appuyez sur **enregistrer** pour confirmer et aller au premier écran de [6.1.5f](#)
- appuyez sur **←** pour revenir à l'écran précédent

Écrans d'information :

- l'écran [6.1.5](#) s'affiche après quelques secondes



6.1.5f



6.1.6 Gestion du détartrage

Il est important de connaître la dureté de l'eau correcte à l'endroit où le Bolero est utilisé (pour le réglage du signal de détartrage).

Si nécessaire, demandez la dureté de l'eau à la compagnie des eaux locale ou mesurez vous-même la dureté de l'eau sur place avec le testeur de dureté de l'eau (selon les instructions associées).

Par défaut : ON (avec dureté de l'eau moyenne)

Voir aussi [§8.1 en p.138](#).

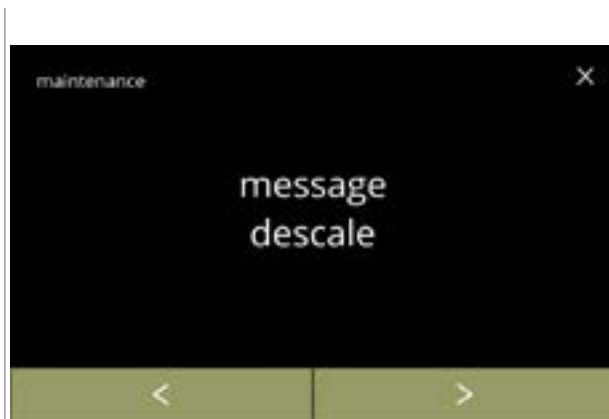

6.1.6

Gestion du détartrage

- appuyez sur "gestion de détartrage" pour confirmer
- appuyez sur ◀ ou ▶ pour faire défiler le menu de maintenance

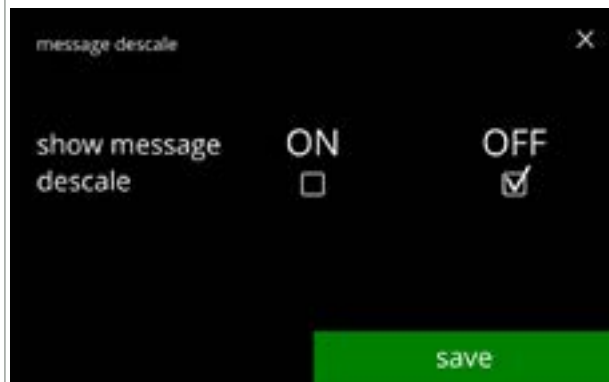

6.1.6a

Message de détartrage :

- cochez la case pour définir le message
 - » sélectionnez ARRÊT et enregistrer :
 - allez à l'écran suivant
 - » sélectionnez MARCHÉ et ✓ :
 - allez à l'écran [6.1.6c](#)



6.1.6b

Écran d'information :

- l'écran [6.1.6](#) s'affiche après quelques secondes

6.1.6c

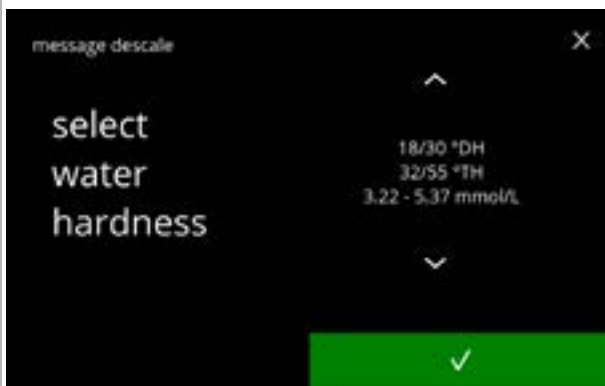

Dureté de l'eau :

- appuyez sur ou pour régler la dureté de l'eau
 - ▶ *En présence d'un filtre à eau, le message peut être retardé. Sélectionnez 0-4 °DH.*
 - » sélectionnez une valeur entre 4/8 et 18/30 °DH ; appuyez sur pour confirmer et aller à l'écran [6.1.6g](#)
 - » sélectionnez 0/4 °DH ; appuyez sur pour confirmer et aller à l'écran suivant

6.1.6d

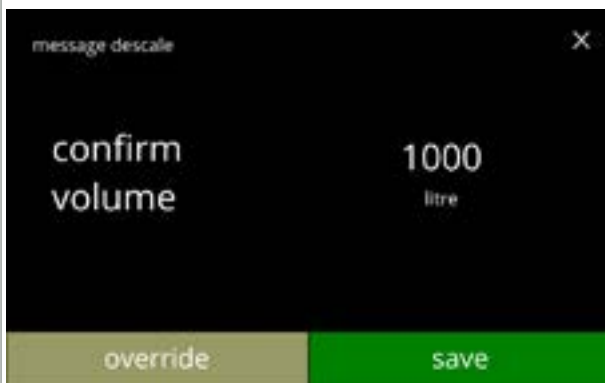

Ignorer volume :

- appuyez sur pour confirmer et aller à l'écran [6.1.6h](#)
- appuyez sur pour ajuster le volume de la notification et aller à l'écran suivant
 - ▶ *En présence d'un filtre à eau le volume peut être ajusté.*

6.1.6e



Augmentez le volume standard maximum :

- appuyez sur ou pour régler le volume
- appuyez sur pour confirmer et aller à l'écran suivant
- appuyez sur pour revenir à l'écran précédent
 - ▶ *Le volume de surpassement est illustré en orange et peut être réglé entre 2 100 et 9 999 litres.*
 - ▶ *S'il est utilisé incorrectement, le message de détartrage peut être retardé trop longtemps, laissant le tartre s'accumuler.*

6.1.6f



Écran d'information :

- l'écran [6.1.6](#) s'affiche après quelques secondes



Volumes standard /dureté de l'eau :

- appuyez sur **enregistrer** pour confirmer et aller à l'écran suivant

6.1.6g



Écran d'information :

- l'écran [6.1.6](#) s'affiche après quelques secondes

6.1.6h

6.1.7 Calibration de conteneur

Dans ce menu, les conteneurs peuvent être calibrés.

La calibration détermine la quantité de l'ingrédient si un moteur de conteneur tourne à un régime défini pendant un temps défini.

Une fois terminé, le poids mesuré doit être rempli.

Nécessaires :

- vider tasse
- balance de précision

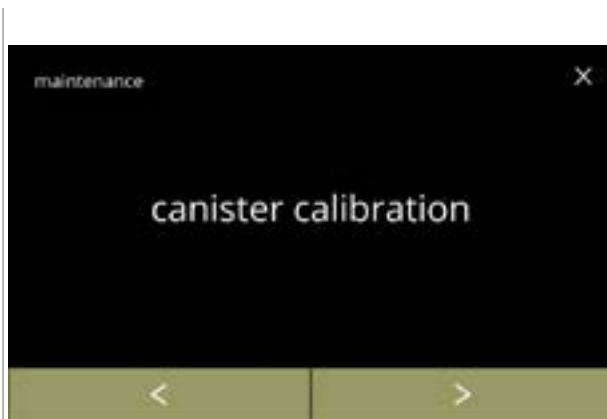

6.1.7

Procédure de calibration de conteneur :

- appuyez sur "calibration de conteneur" pour confirmer
- appuyez sur ◀ ou ▶ pour faire défiler le menu de maintenance

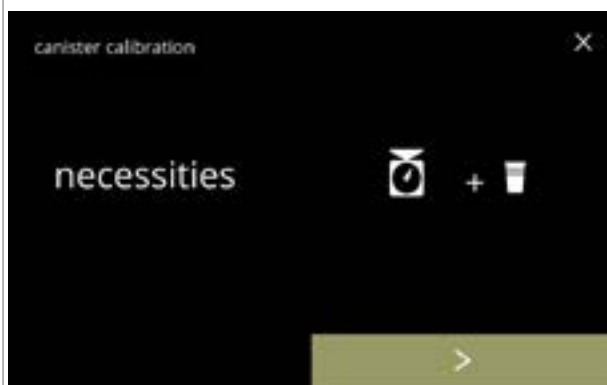

6.1.7a

Assurez-vous que tous les éléments nécessaires sont disponibles.

- appuyez sur ▶ pour passer à l'écran suivant





6.1.7b

Sélection de conteneur :

- ▶ *Le nombre de conteneurs peut varier selon la configuration - voir [§8.3 en p.139](#).*
- appuyez sur ◀ ou ▶ pour sélectionner un conteneur
- appuyez sur ✓ pour confirmer et aller à l'écran suivant
- appuyez sur ▶ pour passer à l'écran suivant
- appuyez sur ◀ pour revenir à l'écran précédent

Écran d'information :

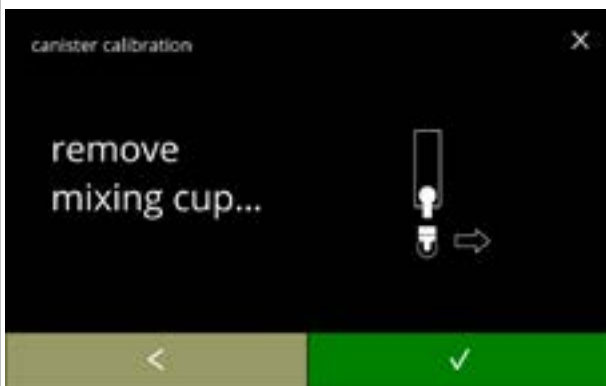

- tournez la bague de fixation dans le sens antihoraire
- retirez le système de mélange complet et le réservoir de condensé
- appuyez sur  pour confirmer et aller à l'écran suivant
- appuyez sur  pour revenir à l'écran précédent

6.1.7c



Écran d'information :

► *Faites la tare de votre balance de précision avec une tasse vide et sèche*

- placez une tasse *sèche vide* sous la sortie de conteneur
- appuyez sur  pour démarrer le dosage de pré-calibration
- appuyez sur  pour revenir à l'écran précédent

6.1.7d

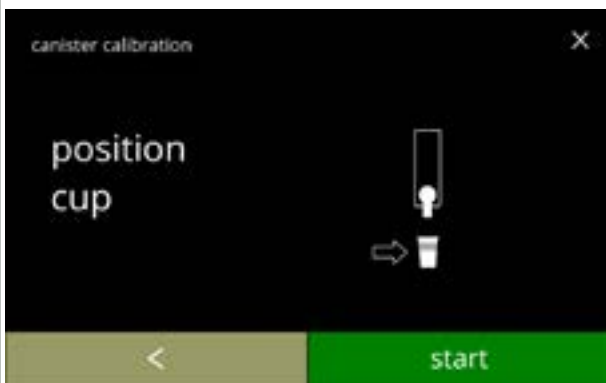

Dosage de pré-calibration :



- attendez l'écran suivant

► *Le moteur de conteneur tourne pour remplir la sortie.*

6.1.7e



Dosage de pré-calibration :

- remettez l'ingrédient collecté dans le conteneur
- appuyez sur  pour confirmer et aller à l'écran suivant
- appuyez sur  pour revenir à l'écran [6.1.7d](#)

6.1.7f

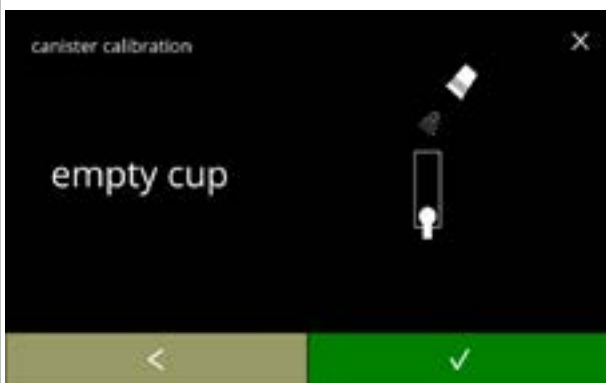

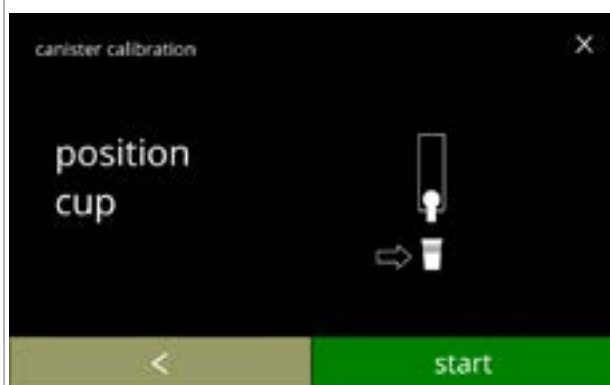

Calibration réelle :

- placez une tasse *sèche vide* sur la balance pour la calibration
- placez la tasse sous la sortie de conteneur
- appuyez sur **démarrer** pour démarrer le dosage
- appuyez sur **◀** pour revenir à l'écran précédent

6.1.7g

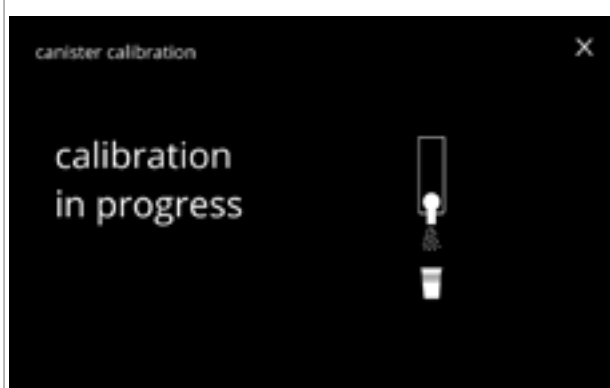

Dosage :

- attendez l'écran suivant
 - ▶ *Le moteur de conteneur démarrer et s'arrête à plusieurs reprises.*

6.1.7h



Pesage d'ingrédient :

- placez la tasse avec l'ingrédient sur la balance
- appuyez sur **+** ou **-** pour saisir le poids à l'écran
- appuyez sur **enregistrer** pour confirmer et aller à l'écran suivant
- appuyez sur **◀** pour revenir à l'écran [6.1.7f](#)

6.1.7i

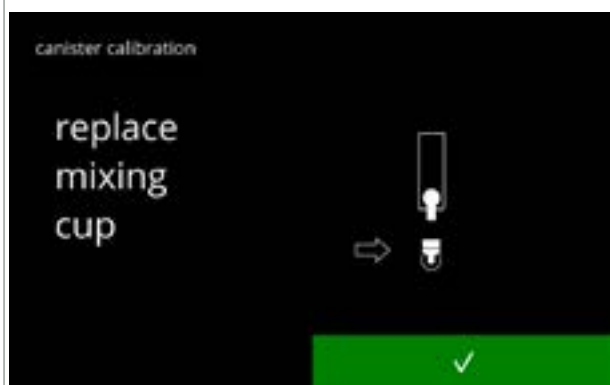

Calibration terminée :

- remettez le système de mélange en place
- appuyez sur **✓** pour confirmer

6.1.7j

Écrans d'information :

- l'écran [6.1.7](#) s'affiche après quelques secondes

6.1.7k



6.1.8 Calibration de pompe

Dans ce menu, la pompe peut être calibrée.

Avec la calibration, le volume d'eau est déterminé pour une durée et un débit définis.

Une fois terminé, le volume mesuré doit être rempli.

Nécessaires :

- pichet doseur (200 ml minimum)

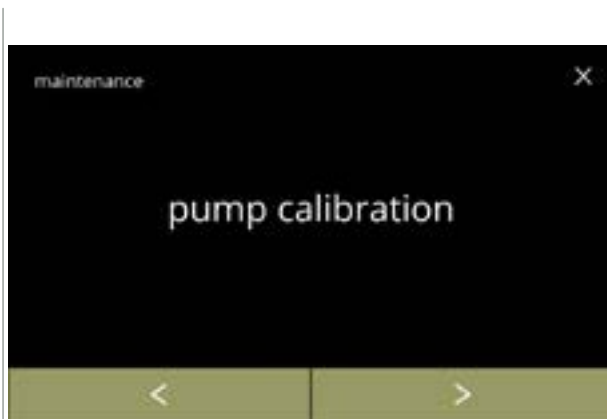

6.1.8

Procédure de calibration de pompe :

- appuyez sur "calibration de pompe" pour confirmer
- appuyez sur ◀ ou ▶ pour faire défiler le menu de maintenance

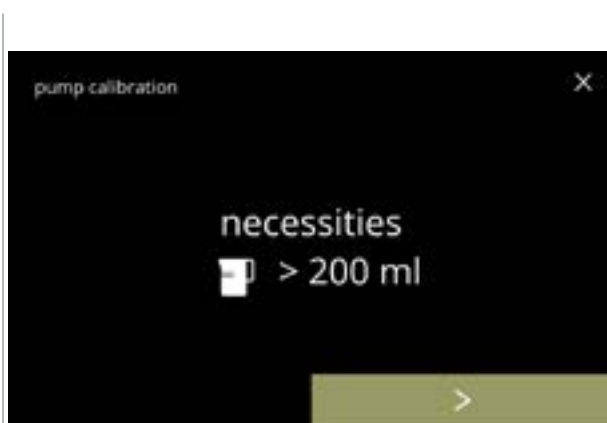

6.1.8a

Assurez-vous que tous les éléments nécessaires sont disponibles.

- appuyez sur ▶ pour confirmer et aller à l'écran suivant



6.1.8b

Écran d'information :

- placez le pichet doseur *vide* sous la sortie d'eau
- appuyez sur **démarrer** pour démarrer le dosage
 - ▶ *Veillez noter que la machine distribue de l'eau chaude.*
- appuyez sur ◀ pour revenir à l'écran précédent

Écran d'avertissement :



- ▶ L'écran d'avertissement est affiché pendant quelques secondes.
- attendez l'écran suivant

6.1.8c

Dosage d'eau chaude en cours :



- attendez l'écran suivant

▶ Eau chaude de la sortie d'eau.

6.1.8d

Déterminez le volume :

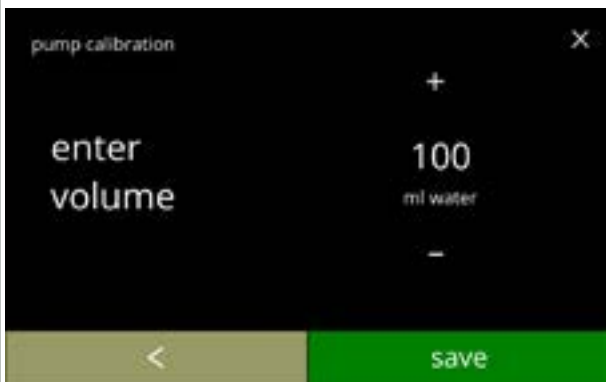

- lisez la quantité d'eau dosée
- appuyez sur **+** ou **-** pour saisir le volume à l'écran
- appuyez sur **enregistrer** pour confirmer et aller à l'écran suivant
- appuyez sur **←** pour revenir à l'écran [6.1.8b](#)

6.1.8e

Écrans d'information :

- l'écran [6.1.8](#) s'affiche après quelques secondes

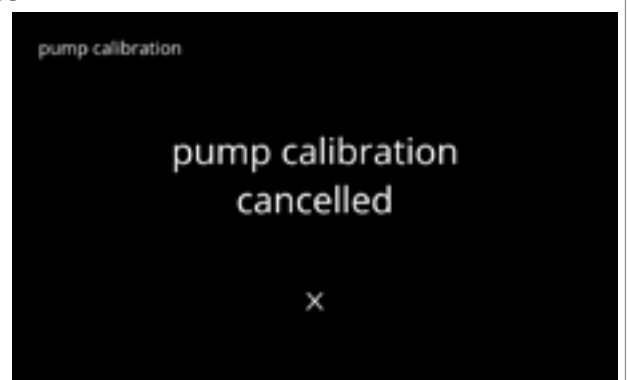
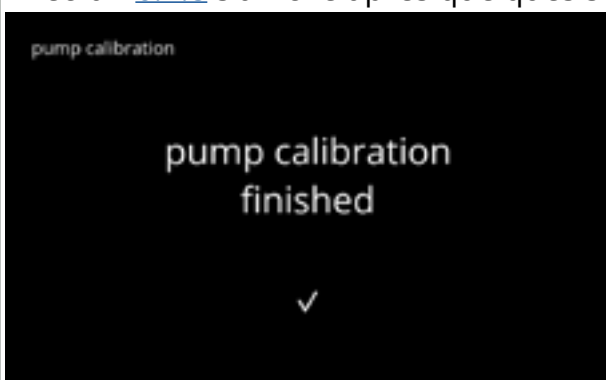

6.1.8f

6.1.9 Test d'entrée

Pour une analyse de panne correcte, effectuez d'abord un diagnostic.
Un test d'entrée peut être exécuté pour les composants suivants :

- | | | |
|--|----------------------------|-----------------|
| • écran tactile | • pompe basse pression | Interrupteur de |
| • interrupteur de porte /clé de sécurité | • NTC1 (position basse) et | retournement de |
| • flotteur | NTC2 (position haute) | collecteur |

► *Même si les mesures de sécurité suffisantes sont prises, le travail avec des systèmes implique des risques. Nous partons du principe que les personnes utilisant ces menus sont suffisamment qualifiées et donc capables d'évaluer ces risques de sécurité.*

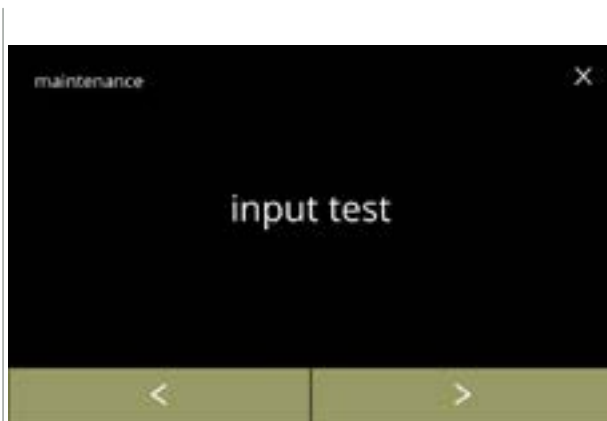

6.1.9

Test entrée

- appuyez sur "test entrée" pour confirmer
- appuyez sur ◀ ou ▶ pour faire défiler le menu de maintenance

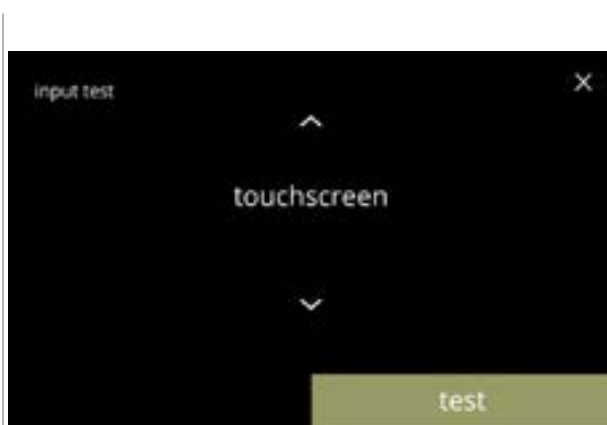

6.1.9a

Sélectionnez un test d'entrée :

- appuyez sur test pour passer à l'écran suivant
- appuyez sur ▲ ou ▼ pour sélectionner un autre composant

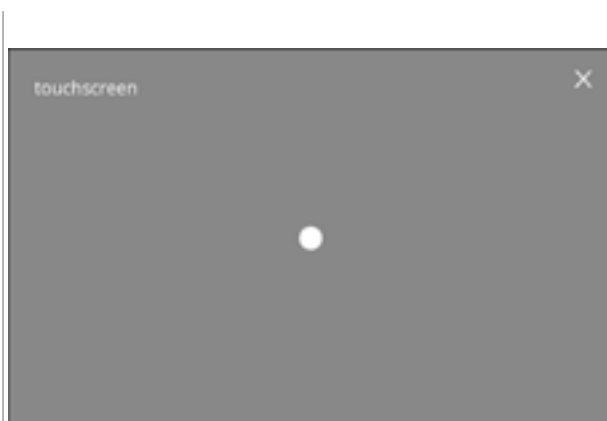

6.1.9b



Écran tactile :

- touchez n'importe où dans l'écran et le point se déplace sur le point de contact
- *Il n'est pas possible de glisser.*



6.1.9c

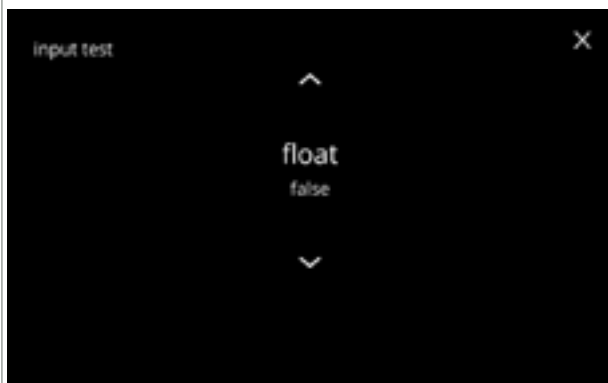

Interrupteur de porte /clé de sécurité :

- retirez la clé de service et remettez-la pour un test faux/vrai
- appuyez sur  ou  pour sélectionner un autre composant



6.1.9d

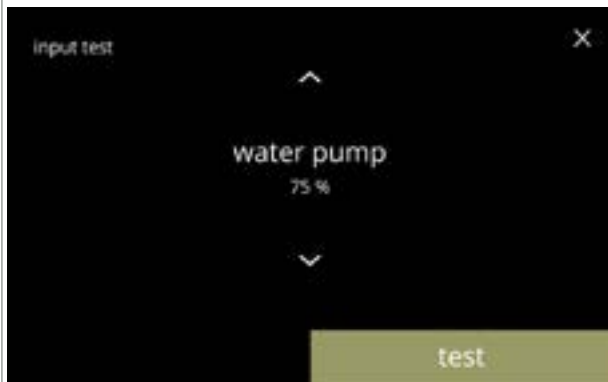

Flotteur :

- affiche l'état actuel à l'écran (vrai=humide ou faux=sec)
- appuyez sur  ou  pour sélectionner un autre composant



6.1.9e

Pompe basse pression :

- affiche l'état actuel du capteur à l'écran
- appuyez sur  pour passer à l'écran suivant
- appuyez sur  ou  pour sélectionner un autre composant



6.1.9f

Testez la pompe basse pression :

- la pompe basse pression est allumée pendant 10 secondes puis s'arrête.
 - ▶ *Le moteur de pompe tourne lentement donc aucune eau ne s'écoule de la sortie.*
- appuyez sur  pour revenir à l'écran précédent



6.1.9g

Capteurs NTC :

- affiche la température actuelle à l'écran
- appuyez sur **test** pour passer à l'écran suivant
- appuyez sur **▲** ou **▼** pour sélectionner un autre composant

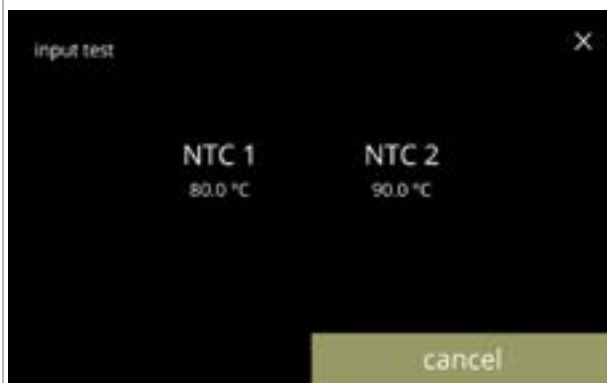

6.1.9h

Testez les capteurs NTC :

- ▶ *L'élément de chauffage est allumé pendant 10 secondes de sorte à modifier la température à l'écran.*
- appuyez sur **annuler** pour revenir à l'écran précédent



6.1.9i

Interrupteur de retournement de collecteur :

- l'actionnement de l'interrupteur de retournement de collecteur déplace en haut/bas
- appuyez sur **▲** ou **▼** pour sélectionner un autre composant

6.1.10 Test de sortie

Pour une analyse de panne correcte, effectuez d'abord un diagnostic.

Le test de sortie offre un aperçu de toutes les pièces pouvant fournir des signaux (composants électriques).

Composants pouvant être testés :

- avertisseur
- moteur de mélangeur
- élément de chauffage
- moteur de ventilateur
- moteur de conteneur
- pompe basse pression
- vanne d'entrée magnétique
- moteur de sélecteur d'eau

► *Même si les mesures de sécurité suffisantes sont prises, le travail avec des systèmes implique des risques. Nous partons du principe que les personnes utilisant ces menus sont suffisamment qualifiées et donc capables d'évaluer ces risques de sécurité.*



Test sortie

- appuyez sur "test sortie" pour confirmer
- *Deux options s'offrent à vous pour tester :*
 - » impulsion : l'action est exécutée tant que le bouton est actionné.
 - » cycle : l'action est exécutée pendant 10 secondes et une pression sur **annuler** l'interrompt.
- appuyez sur **◀** ou **▶** pour faire défiler le menu de maintenance

6.1.10

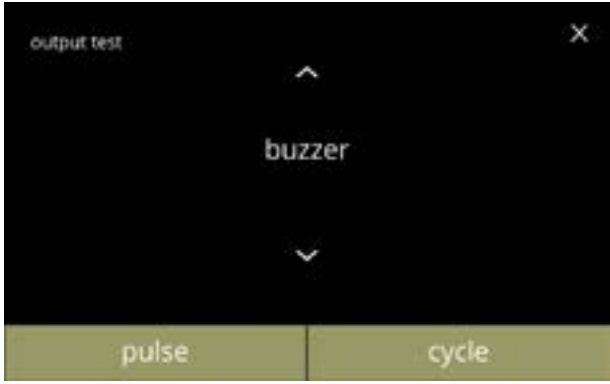

Test d'avertisseur :

- appuyez sur **impulsion**, résultat : 'bip' court
- appuyez sur **cycle**, résultat : 'bips' multiples courts
- appuyez sur **◻** ou **◻** pour sélectionner un autre composant

6.1.10a

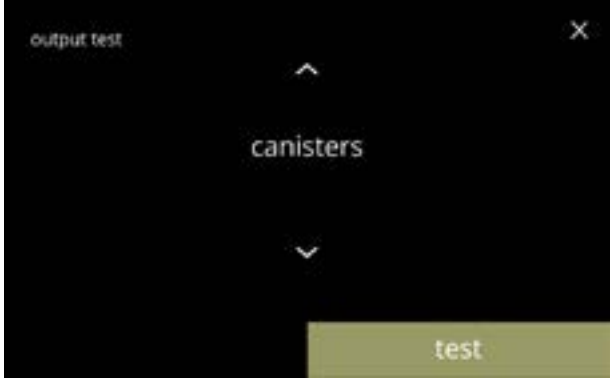

Test de moteur de conteneur :

- appuyez sur **test** pour sélectionner un conteneur dans l'écran suivant
- *Le nombre de conteneurs peut varier selon la configuration - voir [§8.3 en p.139](#).*
- appuyez sur **◻** ou **◻** pour sélectionner un autre composant

6.1.10b



6.1.10c

Test de moteur de conteneur :

- retirez le ou les conteneurs
- appuyez sur **impulsion**,
résultat : le moteur de conteneur marche brièvement à 20% de son régime
- appuyez sur **cycle**,
résultat : le moteur de conteneur marche à 20% de son régime pendant 10 secondes
- appuyez sur ou pour sélectionner un autre conteneur



6.1.10d

Test de moteur de mélangeur :

- appuyez sur **test** pour sélectionner un mélangeur dans l'écran suivant
 - ▶ *Le nombre de moteurs de mélangeur peut varier selon la configuration - voir [§8.3 en p.139](#).*
- appuyez sur ou pour sélectionner un autre composant



6.1.10e

Test de moteur de mélangeur :

- appuyez sur **impulsion**,
résultat : le moteur de mélangeur marche brièvement à plein régime
- appuyez sur **cycle**,
résultat : le moteur de mélangeur marche à plein régime pendant 10 secondes
- appuyez sur ou pour sélectionner un autre mélangeur



6.1.10f

Test de pompe basse pression :

- appuyez sur **impulsion**,
résultat : le moteur de pompe marche brièvement
- appuyez sur **cycle**,
résultat : le moteur de pompe marche pendant 10 secondes
 - ▶ *L'eau n'atteint pas la tasse de mélange.*
- appuyez sur ou pour sélectionner un autre composant



6.1.10g

Test d'élément de chauffage :

- appuyez sur **impulsion**,
résultat : l'élément de chauffage s'allume un moment
- appuyez sur **cycle**,
résultat : l'élément de chauffage s'allume pendant 10 secondes
- appuyez sur ou pour sélectionner un autre composant



6.1.10h

Test de vanne d'entrée magnétique :

- appuyez sur **impulsion**,
résultat : la vanne s'ouvre un moment
- ▶ *N'exécutez **pas** le test à impulsion à plusieurs reprises d'affilée car vous risquez de provoquer un trop-plein du réservoir à flotteur. C'est pour cette raison que le bouton de cycle est inaccessible.*
- appuyez sur ou pour sélectionner un autre composant



6.1.10i

Test de moteur de ventilateur :

- appuyez sur **impulsion**,
résultat : le moteur de ventilateur marche brièvement à plein régime
- appuyez sur **cycle**,
résultat : le moteur de ventilateur marche à plein régime pendant 10 secondes
- appuyez sur ou pour sélectionner un autre composant

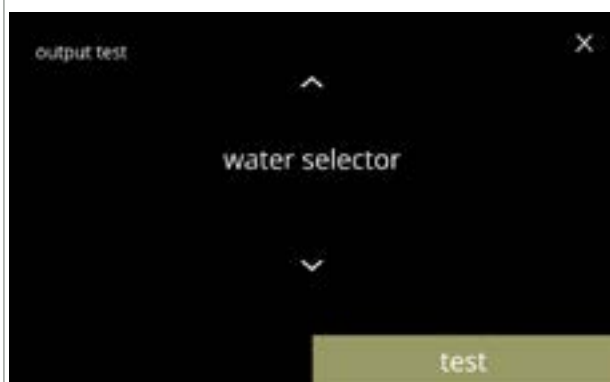

6.1.10j

Test de sélecteur d'eau :

- appuyez sur **test** pour sélectionner une position pour le sélecteur d'eau dans l'écran suivant
- ▶ *Le nombre de positions dépend, notamment, du nombre de systèmes de mélange - voir [§8.3 en p.139](#).*
- appuyez sur ou pour sélectionner un autre composant



Test de positions de sélecteur d'eau :

- appuyez sur **impulsion**,
résultat : le sélecteur passe de l'eau chaude (position 0) à la position sélectionnée et revient
- appuyez sur **cycle**,
résultat : le sélecteur passe de l'eau chaude (position 0) à la position sélectionnée ;
appuyez sur **annuler** pour revenir
- appuyez sur **▲** ou **▼** pour sélectionner une position différente

6.1.10k

6.1.11 Instructions de nettoyage

Pour préserver un bon état de fonctionnement, le Bolero doit être nettoyé régulièrement.

hebdomadaire	mensuel
<ul style="list-style-type: none"> • collecteur • système de mélange • extérieur • intérieur 	<ul style="list-style-type: none"> • conteneur(s) • système de ventilation

► Les instructions de nettoyage sont aussi disponibles sous forme d'animation en scannant le code QR dans ce menu.

► Voir aussi [chapitre 5. Nettoyage en p.12](#) pour une description détaillée.

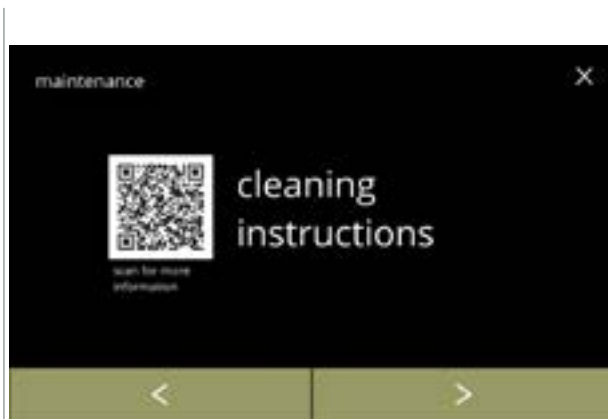

Instructions de nettoyage :

- appuyez sur "instructions de nettoyage" pour confirmer
- appuyez sur ◀ ou ▶ pour faire défiler le menu de maintenance

6.1.11



Instructions de nettoyage hebdomadaire :

- appuyez sur "nettoyage hebdomadaire" pour passer à l'écran suivant

► Pour des instructions détaillées, voir [§5.1 en p.12](#).

- appuyez sur ◀ ou ▶ pour passer au nettoyage mensuel ([6.1.11f](#))

6.1.11a



Nettoyage de collecteur :

- suivez les instructions à l'écran
- appuyez sur ◀ ou ▶ pour sélectionner une autre instruction de nettoyage quotidien

6.1.11b

Nettoyage des tasses de mélange :

- suivez les instructions à l'écran
- appuyez sur ◀ ou ▶ pour sélectionner une autre instruction de nettoyage quotidien



6.1.11c

Nettoyage de l'extérieur :

- suivez les instructions à l'écran
- appuyez sur ◀ ou ▶ pour sélectionner une autre instruction de nettoyage hebdomadaire



6.1.11d

Nettoyage de l'intérieur :

- suivez les instructions à l'écran
- appuyez sur ◀ ou ▶ pour sélectionner une autre instruction de nettoyage hebdomadaire



6.1.11e

Instructions de nettoyage mensuel :

- appuyez sur "nettoyage mensuel" pour passer à l'écran suivant
 - ▶ Pour des instructions détaillées, voir [§5.2 en p.14.](#)
- appuyez sur ◀ ou ▶ pour passer au nettoyage quotidien ([6.1.11a](#))

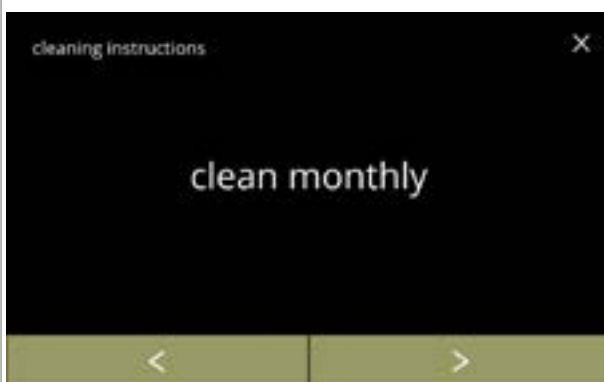

6.1.11f



6.1.11g

Nettoyage des conteneurs :

- suivez les instructions à l'écran
- appuyez sur ◀ ou ▶ pour sélectionner une autre instruction de nettoyage hebdomadaire



6.1.11h

Nettoyage du ventilateur :

- suivez les instructions à l'écran
- appuyez sur ◀ ou ▶ pour sélectionner une autre instruction de nettoyage hebdomadaire

6.1.12 Compteurs

Les compteurs vous indiquent le nombre de boissons préparées en tasse et en décanteur. Un compteur total de toutes les boissons distribuées s'affiche aussi.

Si une boisson est retirée, le numéro de cette boisson reste compté dans le compteur.

6.1.12

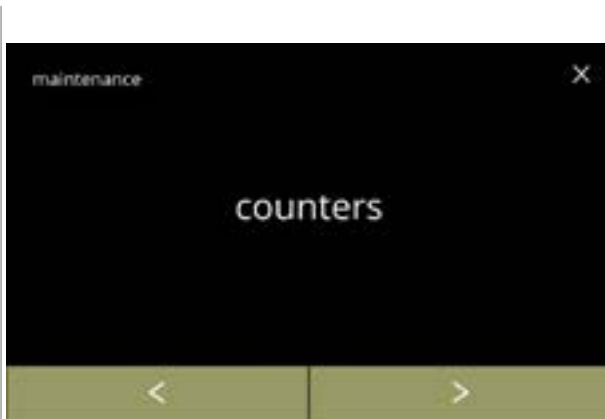

Lectures de compteur :

- appuyez sur "compteurs" pour sélectionner
- appuyez sur ◀ ou ▶ pour faire défiler le menu de maintenance

► *Le sous-menu des compteurs comprend les éléments suivants :*

- » compteurs jour/total [6.1.12a](#)
- » réinitialiser les compteurs quotidiens [6.1.12c](#)
- » réinitialiser tous les compteurs [6.1.12g](#)
- » exporter compteurs [6.1.12k](#)
- » compteur de machine [6.1.12o](#)

6.1.12a



Compteurs quotidiens :

- appuyez sur "compteurs jour/total" pour sélectionner
- appuyez sur ◀ ou ▶ pour faire défiler le sous-menu des compteurs

6.1.12b





Écrans d'information des compteurs quotidiens par boisson et total de toutes les boissons :

- appuyez sur ▲ ou ▼ pour faire défiler toutes les boissons disponibles
- appuyez sur ✕ pour passer l'écran précédent

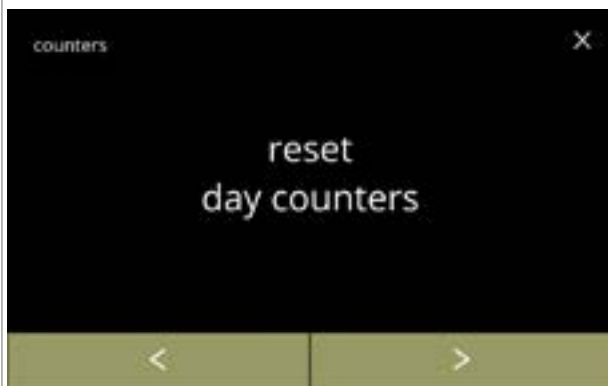
► *Les boissons en tasse et en décanteur sont distinguées visuellement.*



6.1.12c

- Réinitialiser tous les compteurs quotidiens :
- appuyez sur "réinitialiser tous les compteurs quotidiens" pour sélectionner
 - appuyez sur  ou  pour faire défiler le sous-menu des compteurs



6.1.12d



Démarrez la réinitialisation :

- appuyez sur  réinitialiser les compteurs quotidiens pour confirmer la réinitialisation de tous les compteurs quotidiens



6.1.12e

Écran de confirmation :

- appuyez sur  pour confirmer et continuer la réinitialisation de tous les compteurs quotidiens
- appuyez sur  pour annuler et aller à l'écran précédent

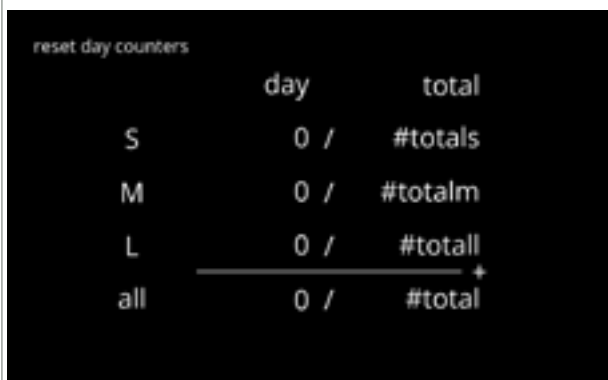

6.1.12f

Écran d'information :

- l'écran [6.1.12c](#) s'affiche après quelques secondes



Compteurs total :

- appuyez sur "compteurs total" pour sélectionner
- appuyez sur ou pour faire défiler le sous-menu des compteurs

6.1.12g



Démarrez la réinitialisation :

- appuyez sur **réinitialiser tous les compteurs** pour confirmer la réinitialisation de tous les compteurs

6.1.12h

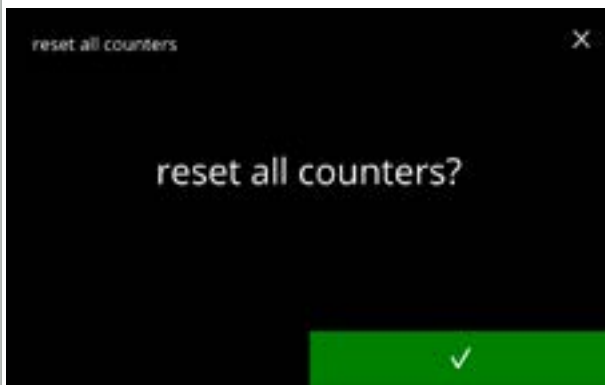

Écran de confirmation :

- appuyez sur pour confirmer et continuer la réinitialisation de tous les compteurs
- appuyez sur pour annuler et aller à l'écran précédent

6.1.12i

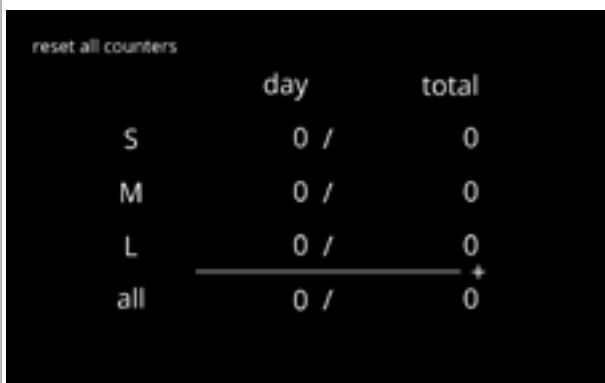

Écran d'information

- l'écran [6.1.12g](#) s'affiche après quelques secondes

6.1.12j



6.1.12k

Exportez les compteurs :

- insérez une clé USB
 - ▶ *En l'absence de clé USB dans la machine, cette option est grisée.*
- appuyez sur "exporter compteurs" pour confirmer
- appuyez sur **<** ou **>** pour faire défiler le sous-menu des compteurs

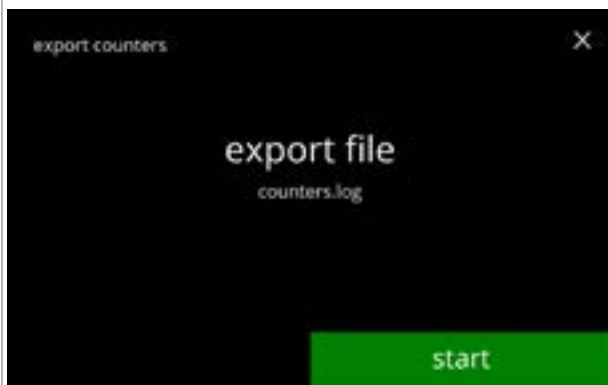

6.1.12l

Démarrez l'exportation des compteurs :

- appuyez sur **démarrer** pour démarrer l'exportation



6.1.12m

Écran de progression

- attendez la fin du processus
- appuyez sur **annuler** pour interrompre

Écrans d'information :

- l'écran [6.1.12k](#) s'affiche après quelques secondes

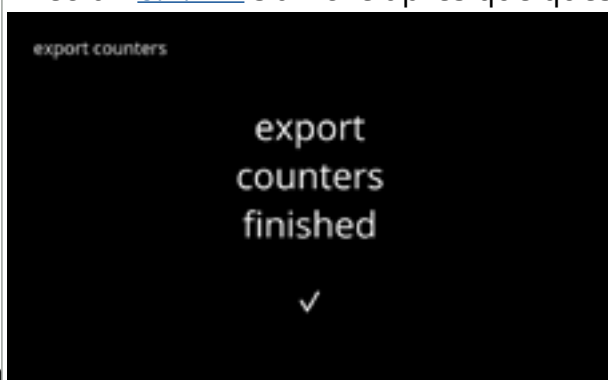

6.1.12n



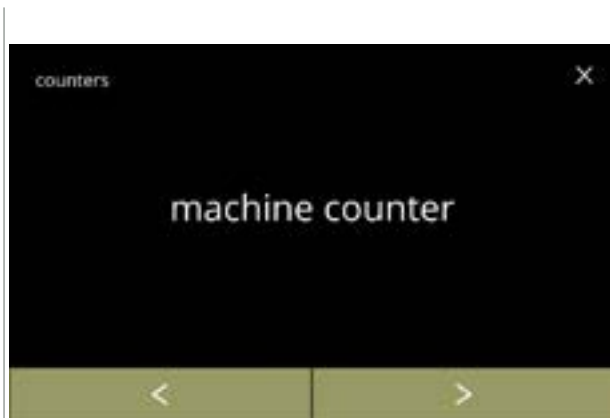

Compteur de machine total :

- appuyez sur "compteur de machine" pour sélectionner
- appuyez sur ◀ ou ▶ pour faire défiler le sous-menu des compteurs

6.1.12o

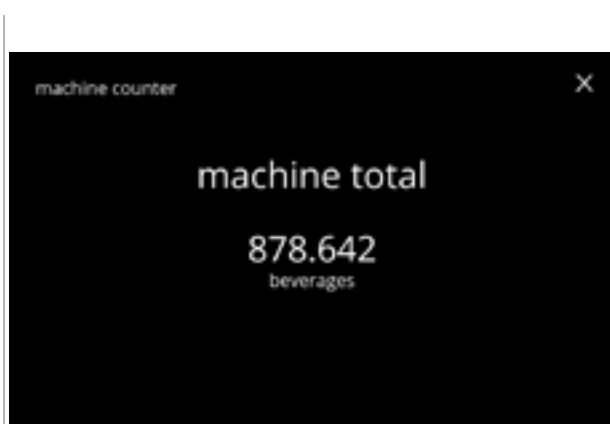

Écran d'information :

- l'écran [6.1.12o](#) s'affiche après quelques secondes

6.1.12p

6.1.13 Historique de maintenance

Ce menu affiche l'historique de maintenance.

Les éléments suivants sont indiqués avec la date et l'heure :

- rincer le système de mélange
- détartrer
- filtre à eau (où l'action spécifique d'installation, de remplacement ou de retrait est listée au-dessus de l'heure et du jour)

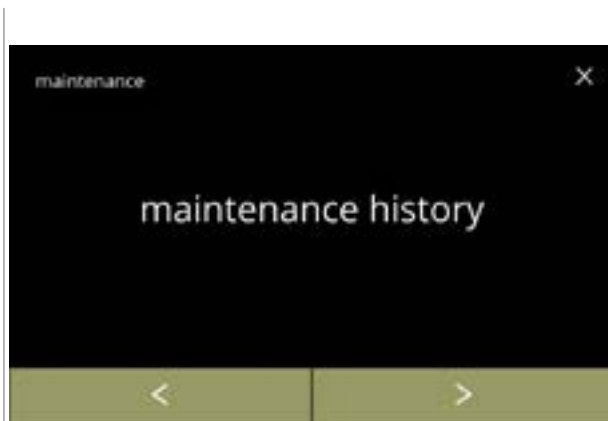

Historique de maintenance :

- appuyez sur "Historique de maintenance" pour confirmer
- appuyez sur ◀ ou ▶ pour faire défiler le menu de maintenance

6.1.13



Écran d'information (rincer) :

- appuyez sur ▲ ou ▼ pour récupérer l'historique de rinçage
- appuyez sur ◀ ou ▶ pour faire défiler l'historique de maintenance

6.1.13a





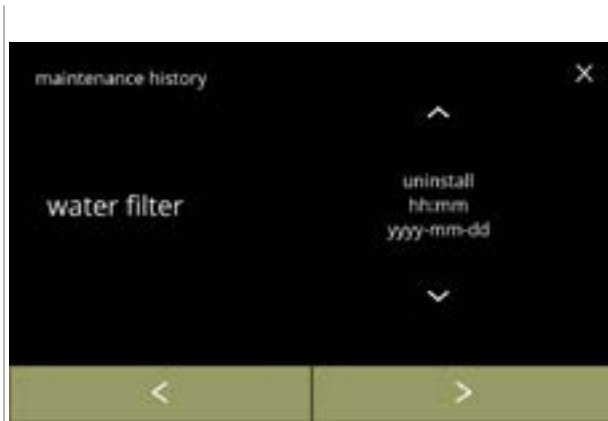

Écran d'information (détartrer) :

- appuyez sur ▲ ou ▼ pour récupérer l'historique de détartrage
- appuyez sur ◀ ou ▶ pour faire défiler l'historique de maintenance

6.1.13b



- Écran d'information (filtre à eau) :
- appuyez sur  ou  pour récupérer l'historique de filtre
 - appuyez sur  ou  pour faire défiler l'historique de maintenance

6.1.13c

6.2 Menu des boissons

Le menu des boissons contient toutes les fonctions d'ajustement des boissons selon vos souhaits.

Sélectionnez l'une des options disponibles :

- appuyez sur **◀** ou **▶** pour sélectionner l'option suivante du menu de boisson
- appuyez sur la *zone de texte* pour sélectionner le niveau suivant de ce menu
- appuyez sur **⌂** pour revenir à [chapitre 6. Menu de programmation en p.17](#)

► *Les réglages, recettes et boissons utilisés sont uniquement des exemples.*

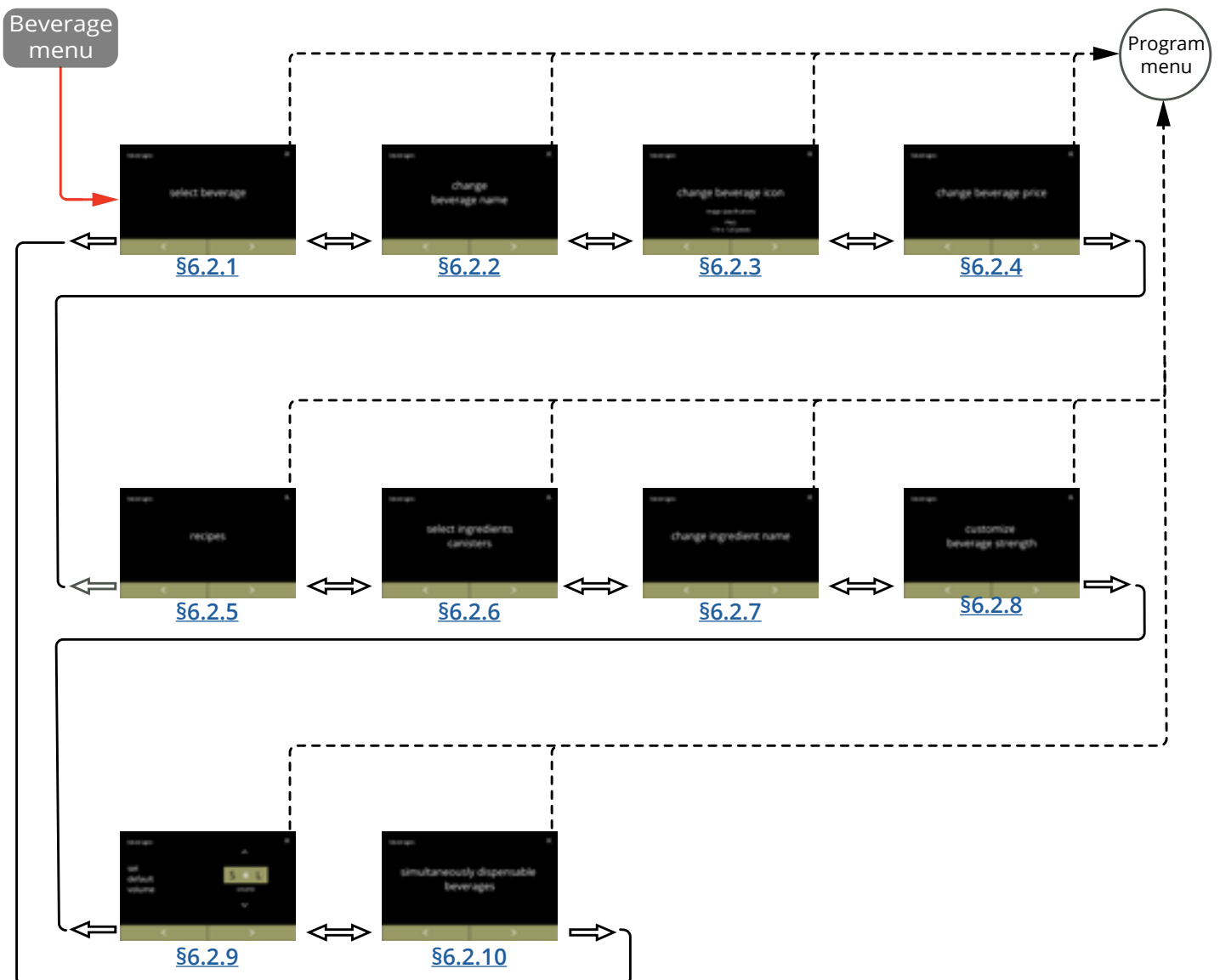

6.2.1 Ajout de boisson à l'écran

Dans ce menu, les boissons (recettes) disponibles peuvent être sélectionnées et liées à une position de boisson.

Vous pouvez remplacer une boisson mais vous ne pouvez pas faire glisser les boissons vers un autre emplacement.

Les espaces libres où une autre boisson peut être placée sont marqués avec 3 points.

► *Les boissons disponibles varient selon les ingrédients sélectionnés dans les conteneurs.*

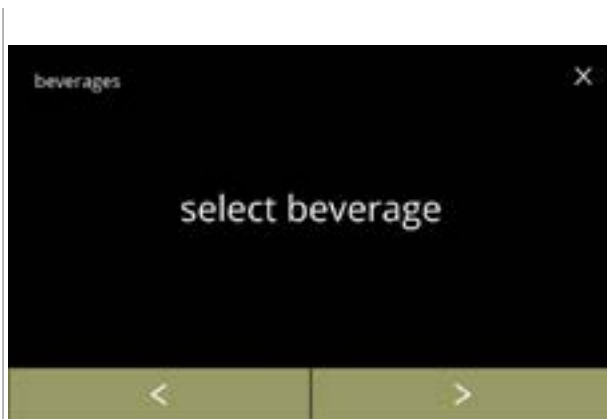

6.2.1

Placez une boisson dans l'écran de sélection de boisson :

- appuyez sur "sélectionner boisson" pour confirmer
- appuyez sur ◀ ou ▶ pour faire défiler le menu des boissons

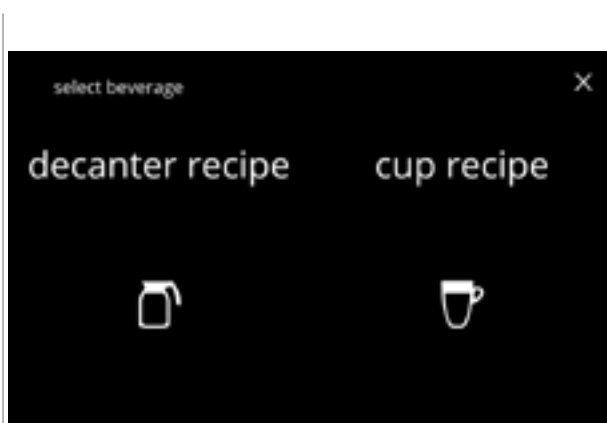

6.2.1a

Sélectionner la première subdivision :

- appuyez sur 'boisson en décanteur' ou 'boisson en tasse' et aller à l'écran de suivant



6.2.1b

Boissons disponibles dans l'écran de sélection de boisson :

- appuyez sur une boisson pour la remplacer ou sur un espace libre (marqué de 3 points) pour ajouter une boisson
- appuyez sur **quitte** pour accepter la configuration actuelle et aller à l'écran précédent

► *Les boissons disponibles dépendent des ingrédients dans les conteneurs et du placement des conteneurs.*

Remplacez ou supprimez une boisson à l'écran

► *Supprimer est actif tant que les noms de boisson restent identiques.*

- appuyez sur **supprimer** pour supprimer la boisson (trois petits points la remplacent désormais) ou
- appuyez sur **☒** ou **☑** pour sélectionner une autre boisson
- appuyez sur **enregistrer** pour remplacer la boisson

► *Voir §6.2.10 en p.91 pour savoir quelle boisson peut être distribuée simultanément.*

6.2.1c

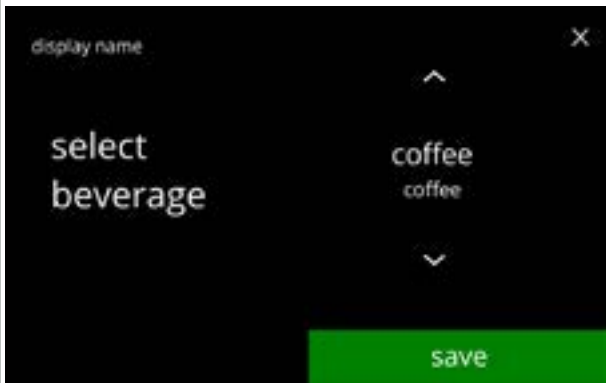

6.2.1d

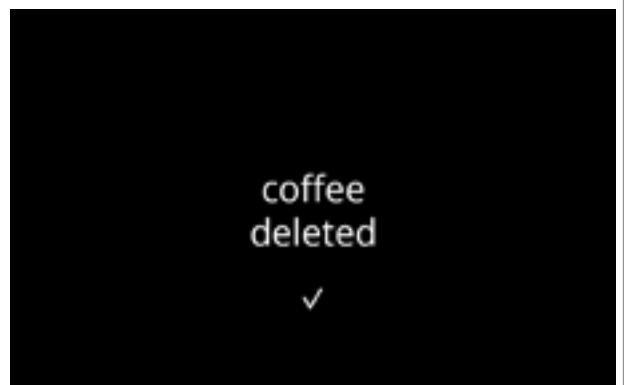
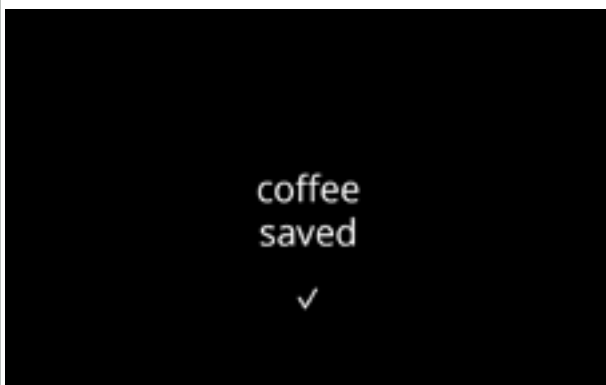

6.2.2 Changer nom de boisson

Dans ce menu, vous pouvez changer le nom d'une boisson spécifique pour le personnaliser.

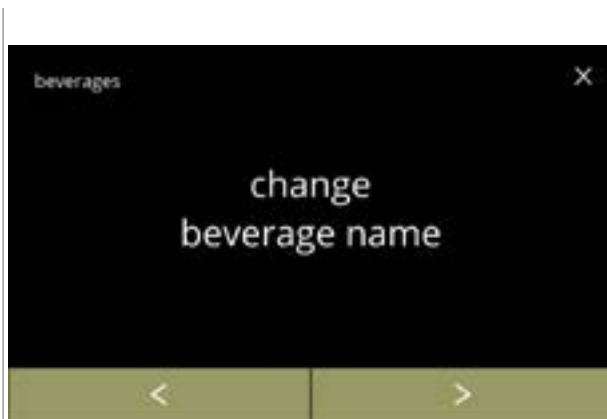

6.2.2

Changer nom de boisson :

- appuyez sur "changer nom de boisson" pour confirmer
- appuyez sur ◀ ou ▶ pour faire défiler le menu des boissons

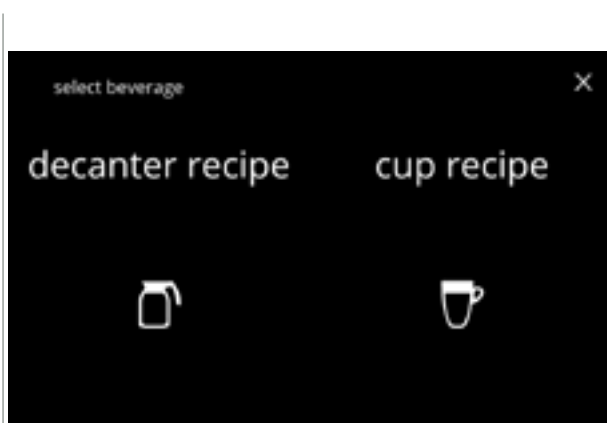

6.2.2a

Sélectionner la première subdivision :

- appuyez sur 'boisson en décanteur' ou 'boisson en tasse' et aller à l'écran de suivant



6.2.2b

Boissons disponibles dans l'écran de sélection de boisson :

- appuyez sur une boisson pour modifier son nom
- appuyez sur **quitter** pour accepter la configuration actuelle et aller à l'écran précédent
- ▶ Si les boutons ◀ ▶ sont visibles, des écrans de boissons multiples sont disponibles.



6.2.2c

Saisir le nom de la nouvelle boisson personnalisée :

- appuyez sur **◀** ou **▶** pour faire défiler l'alphabet
- appuyez sur le caractère entre les **◀ ▶** pour former le nom de la nouvelle boisson
 - » appuyez sur **ABC** pour les majuscules
 - » appuyez sur **à..ç..ê** pour les caractères spéciaux
 - » appuyez sur **123#*** pour les chiffres
 - » appuyez sur pour un espace
 - » appuyez sur **✕** pour éliminer la saisie précédente
- appuyez sur **✓** pour confirmer le nom de la nouvelle boisson

Écrans d'information :

- l'écran [6.2.2](#) s'affiche après quelques secondes

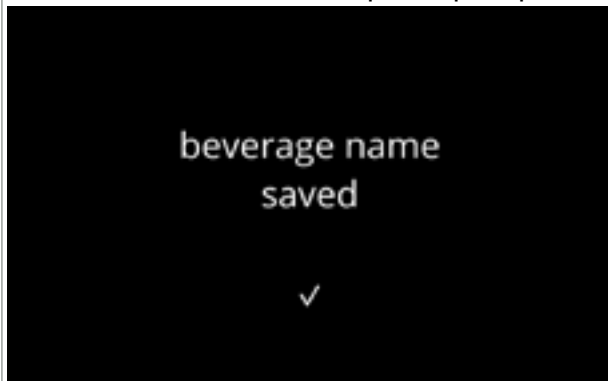

6.2.2d



6.2.3 Changer icône de boisson

Dans ce menu, l'icône de boisson est modifiable pour la personnaliser en association avec la boisson sélectionnée.

- ▶ Les icônes des boissons standard restent systématiquement disponibles.
- ▶ Nous recommandons l'usage d'un arrière-plan transparent.

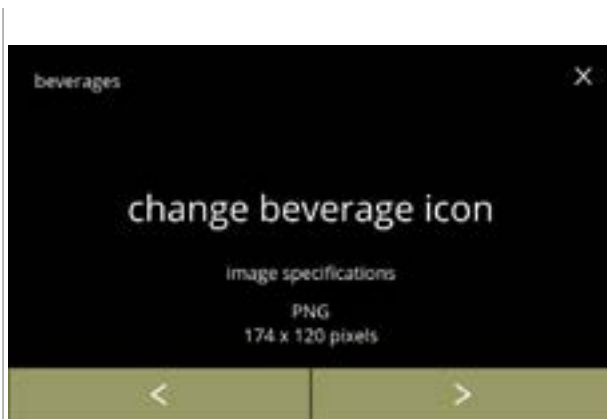

6.2.3

Changez l'icône de boisson :

- appuyez sur "changer icône de boisson" pour confirmer
- appuyez sur ◀ ou ▶ pour faire défiler le menu des boissons
- ▶ Seuls les fichiers respectant les spécifications peuvent être chargés correctement.

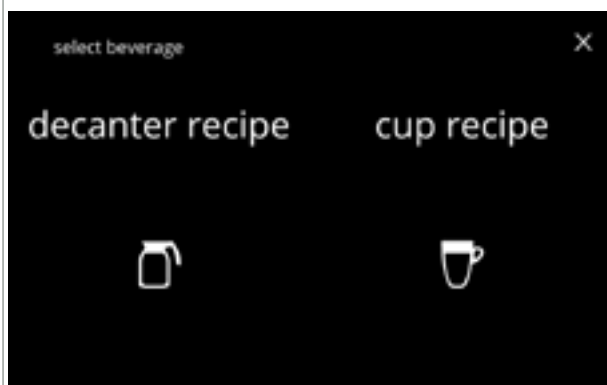

6.2.3a

Sélectionner la première subdivision :

- appuyez sur 'boisson en décanteur' ou 'boisson en tasse' et aller à l'écran de suivant



6.2.3b

Boissons disponibles dans l'écran de sélection de boisson :

- appuyez sur une boisson pour modifier son icône
- appuyez sur quitter pour accepter la configuration actuelle et aller à l'écran précédent
- ▶ Si les boutons ◀ ▶ sont visibles, des écrans de boissons multiples sont disponibles.

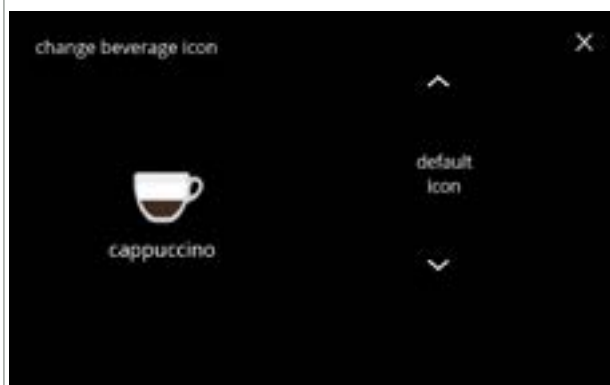



6.2.3c

Icône de boisson (retour par défaut /changer) :

- placez une clé USB pour sélectionner une nouvelle icône de boisson

► *Sélectionnez des icônes de boisson spécifiques pour le client ou téléchargez l'ensemble d'icônes de boisson de Bolero sur notre site Web vers une clé USB.*

- appuyez sur  ou  pour faire défiler les options
- appuyez sur **enregistrer** pour confirmer

Écrans d'information :

- l'écran [6.2.3](#) s'affiche après quelques secondes

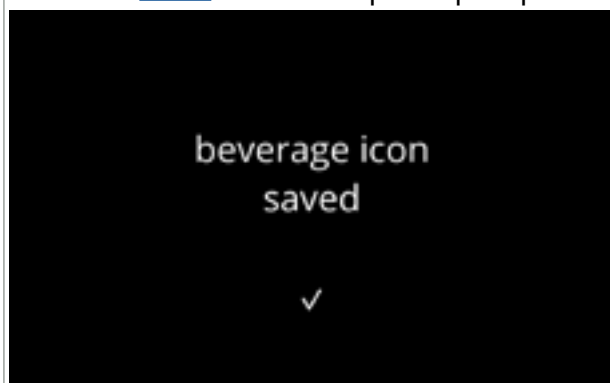

6.2.3d

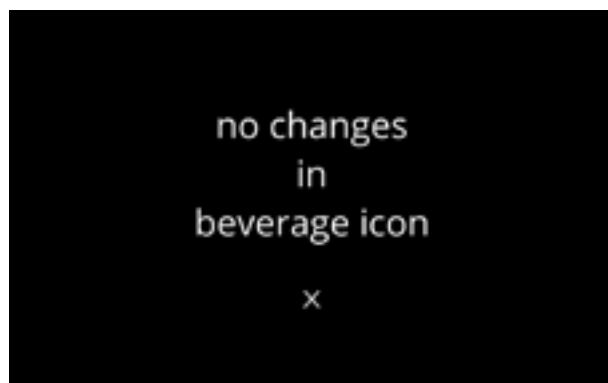

6.2.4 Changer prix de boisson

Dans ce menu, vous pouvez régler ou modifier le prix par boisson.

Le prix peut être en jetons ou en espèces.

Le prix peut être réglé par type de tasse (tasse, grande tasse ou décanteur).

- ▶ Les pièces à utiliser sont spécifiées dans [§6.3.11 en p.110](#).
- ▶ Le symbole de devise et le séparateur de devise sont déterminés par le système de paiement externe

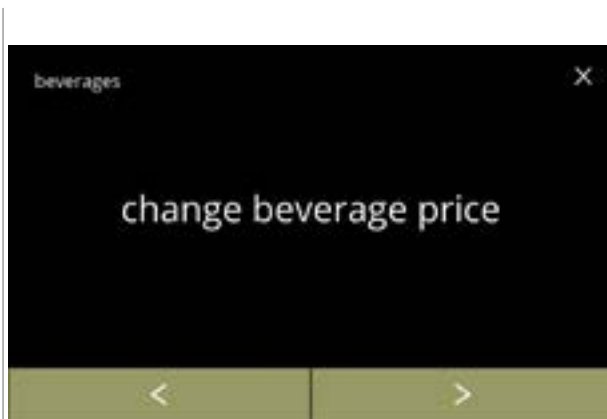

6.2.4

Changer prix de boisson :

- appuyez sur "changer prix de boisson" pour confirmer
- appuyez sur ◀ ou ▶ pour faire défiler le "menu boisson"

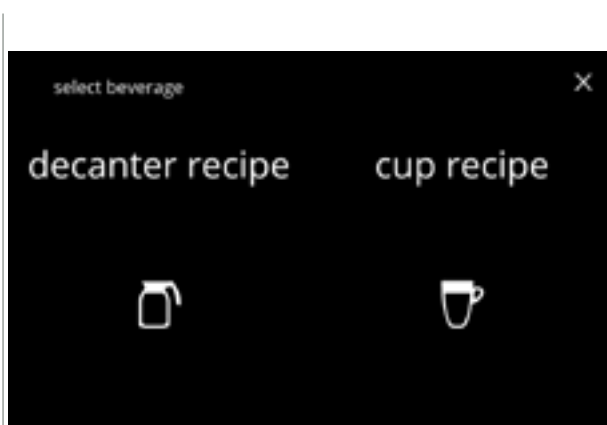

6.2.4a

Sélectionnez la subdivision :

- appuyez sur 'boisson en décanteur' ou 'boisson en tasse' et aller à l'écran de suivant



6.2.4b

Sélectionnez une boisson :

- appuyez sur une boisson pour la modification
- appuyez sur ◀ ou ▶ pour passer à l'écran suivant . avec des boissons (le cas échéant)
- appuyez sur quitter pour accepter les prix des boissons actuels et aller à l'écran précédent

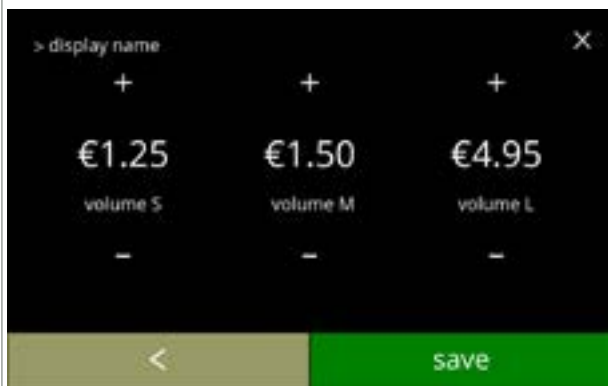

- Sélectionnez un prix de volume de boisson :
- appuyez sur **+** ou **-** pour changer le prix du volume de boisson
 - appuyez sur **enregistrer** pour revenir à l'écran précédent

6.2.4c

Écrans d'information :

- l'écran [6.2.4a](#) s'affiche après quelques secondes

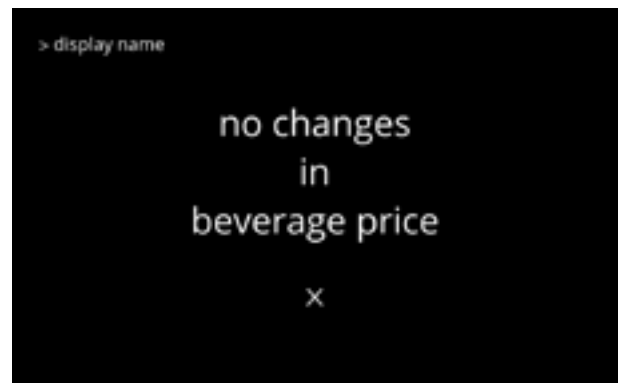

6.2.4d

Exemple d'écran de prix



6.2.4e

Exemple d'écran de jeton



- *Un jeton est disponible uniquement si le dispositif de paiement est correctement programmé.*

6.2.4f

6.2.5 Recettes

Dans ce menu, vous pouvez modifier les recettes des boissons.

éditeur de recette basique	éditeur de recette expert
<ul style="list-style-type: none"> • volume • force • vitesse mélangeur 	<ul style="list-style-type: none"> • volume • force • rapport affecté par intensité • rapport d'eau ingrédients • vitesse mélangeur

- ▶ Utilisez uniquement des ingrédients adaptés aux distributeurs et employez le dosage recommandé comme indiqué sur l'emballage.
- ▶ Avec l'éditeur de recette, une recette standard peut être modifiée (de nouvelles recettes ne peuvent pas être ajoutées ici)
- ▶ Vous pouvez restaurer les valeurs par défaut d'une recette standard modifiée via le test de recette - voir [6.2.5av en p.82.](#)
- ▶ Avec le créateur de recette, vous pouvez créer une recette à partir de zéro avec l'option "créer une nouvelle recette". Une recette standard peut aussi être copiée puis modifiée sous un nom différent en utilisant l'option "éditeur de recette expert" tout en laissant la recette standard identique. Notez les modifications car les recettes nouvellement créées ne peuvent pas être restaurées séparément.
- ▶ Avec la fonction supprimer recette, seules les recettes créées avec le créateur de recette peuvent être supprimées de la machine.
- ▶ La machine est incapable de fournir un feedback (erreur) quand le moteur de mélangeur ne tourne pas ou si le moteur de conteneur est réglé sur un régime très bas.

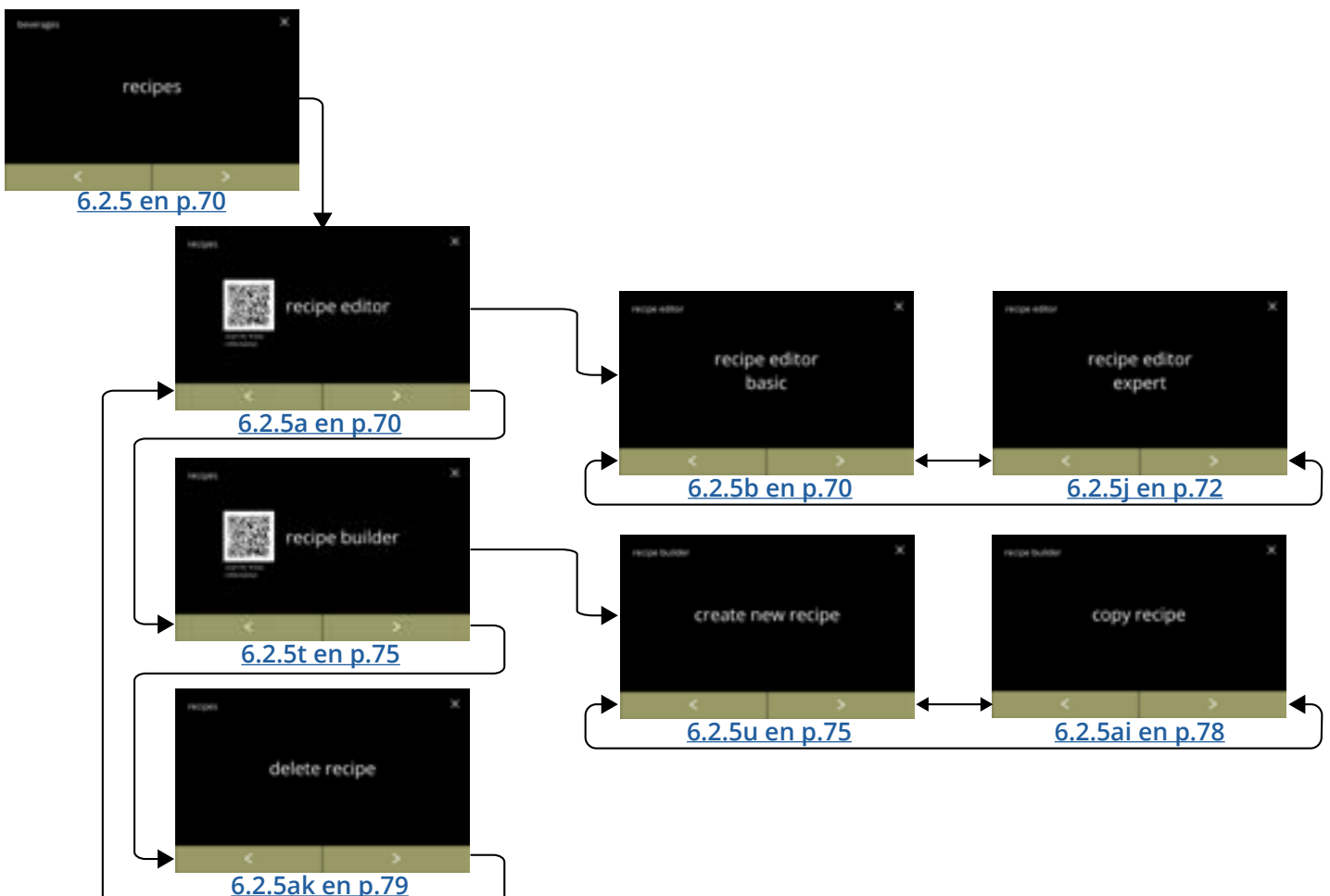



6.2.5

Changez la recette d'une boisson :

- appuyez sur "recette" pour confirmer
- appuyez sur ◀ ou ▶ pour faire défiler le menu des boissons



6.2.5a

Carrousel de recette :

- appuyez sur "éditeur de recette" pour confirmer
- appuyez sur ◀ ou ▶ pour faire défiler le sous-menu des recettes :
 - » créateur de recette [6.2.5t en p.7573](#)
 - » supprimer recette [6.2.5ak en p.7977](#)

► Le code QR à l'écran se réfère à ce manuel



6.2.5b

Carrousel d'éditeur de recette :

- appuyez sur "éditeur de recette basique" pour confirmer
- appuyez sur ◀ ou ▶ pour aller à l'"éditeur de recette expert" ([6.2.5j en p.7270](#))





6.2.5c

Sélectionnez la subdivision :

- appuyez sur "recette décanteur" ou "recette tasse" et aller à l'écran suivant



Sélection de recette :

- appuyez sur  ou  pour sélectionner une boisson
- appuyez sur  pour confirmer



6.2.5d





Volume :

- appuyez sur  ou  pour changer le volume pour différentes tailles de tasse
- appuyez sur  pour confirmer et aller à l'écran suivant
- ▶ Pour la plupart, les volumes peuvent être réglés de 0-30ml à 2000 ml (selon la recette)



6.2.5e



Force :

- ▶ Utilisez le  pour alterner entre le rapport et gramme/120ml
- appuyez sur  ou  pour changer le rapport ingrédient/eau
- appuyez sur  pour confirmer
- ▶ Le nombre d'ingrédients peut varier selon la boisson .



6.2.5f

Vitesse mélangeur :

- appuyez sur  ou  pour changer la vitesse mélangeur
- appuyez sur  pour confirmer
 - » aller à l'écran précédent. pour l'ingrédient suivant
 - » aller à l'écran suivant quand tous les ingrédients ont été définis

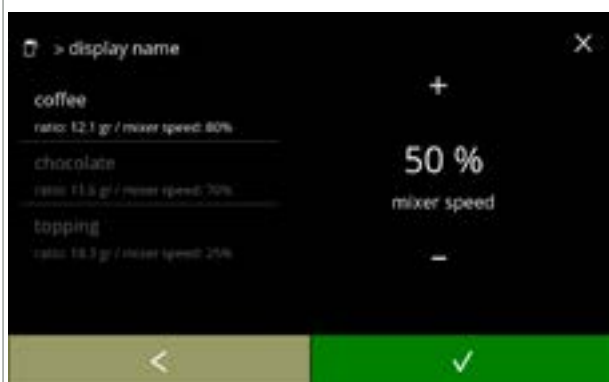

6.2.5g



6.2.5h

Écran de confirmation :

- ▶ À gauche, le résumé des nouveaux réglages d'ingrédient.
- appuyez sur pour confirmer et modifier l'ingrédient suivant (le cas échéant) et aller à l'écran [6.2.5f](#)
- appuyez sur **enregistrer** pour confirmer le dernier ingrédient réglé de la recette et aller à l'écran suivant

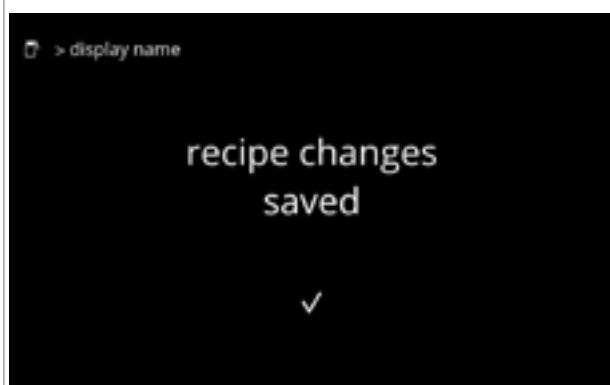

6.2.5i

Écran d'information :

- l'écran [6.2.5aq](#) s'affiche après quelques secondes pour tester la recette



6.2.5j

Carrousel d'éditeur de recette :

- appuyez sur "éditeur de recette expert" pour confirmer
- appuyez sur ou pour aller à l'"éditeur de recette basique" ([6.2.5b en p.70](#))

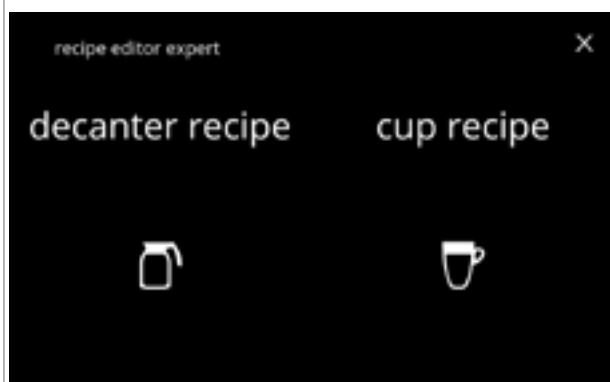

6.2.5k

Sélectionnez la subdivision :

- appuyez sur "recette décanteur" ou "recette tasse" et aller à l'écran suivant

6.2.5l



Sélection de recette :

- appuyez sur ou pour sélectionner une boisson
- appuyez sur pour confirmer

6.2.5m



Volume :

- appuyez sur ou pour changer le volume pour différentes tailles de tasse
- appuyez sur pour confirmer et aller à l'écran suivant
- ▶ Pour la plupart, les volumes peuvent être réglés de 0-30ml à 2000 ml (selon la recette)

6.2.5n



Force :

- ▶ Utilisez le pour alterner entre le rapport et gramme/120ml
- appuyez sur ou pour changer le rapport ingrédient/eau
- appuyez sur pour confirmer
- ▶ Le nombre d'ingrédients peut varier selon la boisson .

6.2.5o



Ingrédients affectés par les boutons de force :

- cochez la case
- ▶ Vous déterminez ainsi la modification, ou non, d'un ingrédient si le réglage de force sur l'écran de sélection de boisson est changé - voir [4.1a en p.7](#)
- appuyez sur pour confirmer
- ▶ Pour les ingrédients présentant déjà un dosage élevé, il est préférable de ne pas utiliser cette option ; de grandes quantités de poudre peuvent provoquer un blocage dans la chambre de mélange.

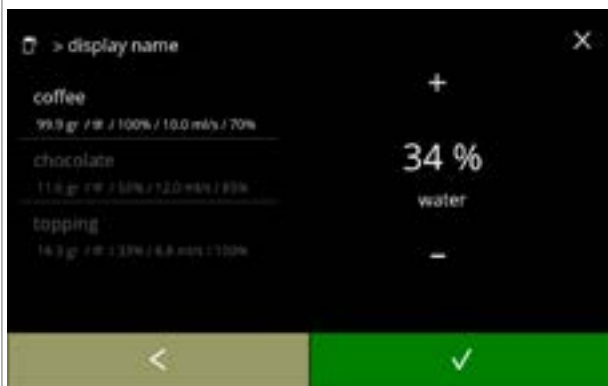

6.2.5p

Rapport d'eau ingrédients :

- appuyez sur **+** ou **-** pour changer le pourcentage de l'ingrédient sélectionné
 - ▶ *Tous les ingrédients ensemble doivent être distribués à 100%.*
- appuyez sur **✓** pour confirmer

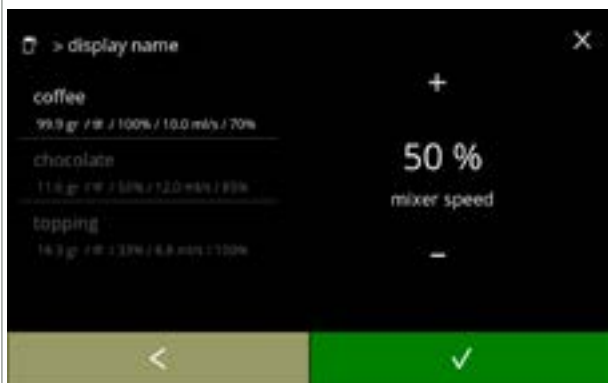

6.2.5q

Vitesse mélangeur :

- appuyez sur **+** ou **-** pour changer la vitesse de mélangeur de l'ingrédient sélectionné
- appuyez sur **✓** pour confirmer
 - » aller à l'écran précédent. pour l'ingrédient suivant
 - » aller à l'écran suivant quand tous les ingrédients ont été définis



6.2.5r

Écran de confirmation :

- ▶ *À gauche, le résumé des nouveaux réglages d'ingrédient.*
- appuyez sur **✓** pour confirmer et modifier l'ingrédient suivant (le cas échéant) et aller à l'écran [6.2.5n](#)
- appuyez sur **enregistrer** pour confirmer le dernier ingrédient réglé de la recette et aller à l'écran suivant

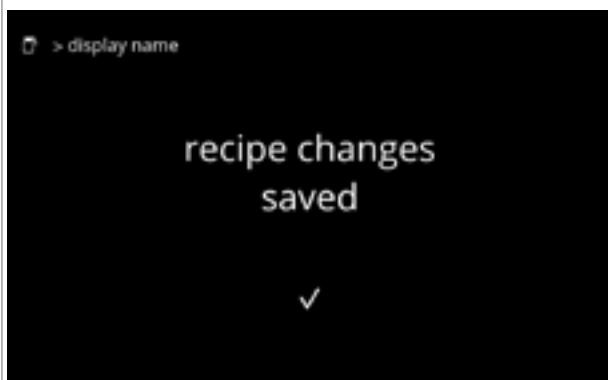

6.2.5s

Écran d'information :

- l'écran [6.2.5aq](#) s'affiche après quelques secondes pour tester la recette



6.2.5t

Carrousel de recette :

- appuyez sur "créateur de recette" pour confirmer
 - appuyez sur ◀ ou ▶ pour faire défiler le sous-menu des recettes :
 - » supprimer recette [6.2.5ak en p.79](#)
 - » éditeur de recette [6.2.5a en p.70](#)
- Le code QR à l'écran se réfère à ce manuel (en ligne).



6.2.5u

Carrousel de créateur de recette :

- appuyez sur "créer une nouvelle recette" pour confirmer
- appuyez sur ◀ ou ▶ pour aller à "copier recette" ([6.2.5ai en p.78](#))



6.2.5v

Nom de recette :

- *Un nom de recette doit être unique. Le nom de boisson peut être modifié plus tard.*
- appuyez sur ▶ ou "saisir nom de recette" pour confirmer

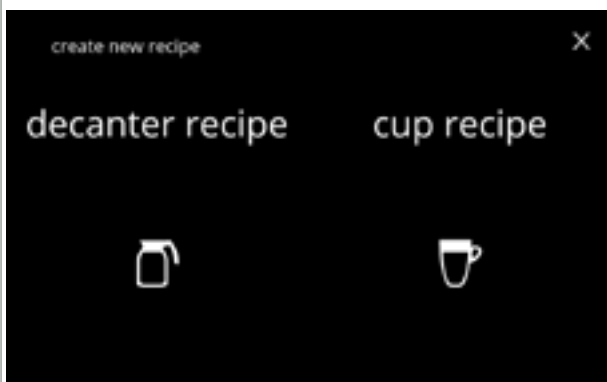

6.2.5w

Sélectionnez la subdivision :

- appuyez sur "recette décanteur" ou "recette tasse" et aller à l'écran suivant



Saisir le nom de la nouvelle recette unique :

- appuyez sur **◀** ou **▶** pour faire défiler l'alphabet
- appuyez sur le caractère entre les **◀ ▶** pour former le nom de la nouvelle boisson
 - » appuyez sur **ABC** pour les majuscules
 - » appuyez sur **à..ç..ê** pour les caractères spéciaux
 - » appuyez sur **123#*** pour les chiffres
 - » appuyez sur pour un espace
 - » appuyez sur **✕** pour éliminer la saisie précédente

- appuyez sur **✓** pour confirmer le nom de la nouvelle recette

Choisir une icône de boisson (option) :

- appuyez sur **◀** ou **▶** pour faire défiler les icônes de boisson standard
- appuyez sur l'icône à sélectionner
- appuyez sur **✓** pour confirmer

► *Confirmer est uniquement actif si quelque chose a changé.*

► *Ultérieurement, des images de boisson spécifiques au client peuvent être choisies ([§6.2.3 en p.65](#))*

Choisir un ingrédient :

- appuyez sur **◀** ou **▶** pour faire défiler les ingrédients
- appuyez sur le nom d'ingrédient pour sélectionner
- appuyez sur **✓** pour confirmer

► *Aucun nouvel ingrédient ne peut être ajouté Si un ingrédient n'existe pas, un "prémélangé" peut être utilisé et renommé.*

Choisir un autre ingrédient :

- appuyez sur **[ajouter un ingrédient]** pour revenir à l'écran précédent
- appuyez sur **▶** pour aller à l'écran suivant
 - *Aucun autre ingrédient ne peut être choisi dans une recette copiée. Donc **[ajouter un ingrédient]** n'est pas sélectionnable.*

6.2.5x



6.2.5y



6.2.5z



6.2.5aa



Volume :

- appuyez sur **+** ou **-** pour changer le volume pour différentes tailles de tasse
- appuyez sur **▶** pour confirmer et aller à l'écran suivant

▶ Pour la plupart, les volumes peuvent être réglés de 0-30ml à 2000 ml (selon la recette)

6.2.5ab



Force :

▶ Utilisez le **↕** pour alterner entre le rapport et gramme/120ml

- appuyez sur **+** ou **-** pour changer le rapport ingrédient/eau
- appuyez sur **✓** pour confirmer

▶ Le nombre d'ingrédients peut varier selon la boisson .

6.2.5ac



Ingrédients affectés par les boutons de force :

- cochez la case
- ▶ Vous déterminez ainsi la modification, ou non, d'un ingrédient si le réglage de force sur l'écran de sélection de boisson est changé - voir [4.1a en p.7](#)
- appuyez sur **✓** pour confirmer

▶ Pour les ingrédients présentant déjà un dosage élevé, il est préférable de ne pas utiliser cette option ; de grandes quantités de poudre peuvent provoquer un blocage dans la chambre de mélange.

6.2.5ad



Rapport entre ingrédients :

- appuyez sur **+** ou **-** pour changer le pourcentage de l'ingrédient sélectionné

▶ Tous les ingrédients ensemble doivent être distribués à 100%.

- appuyez sur **✓** pour confirmer

6.2.5ae



6.2.5af

Vitesse mélangeur :

- appuyez sur **+** ou **-** pour changer la vitesse de mélangeur de l'ingrédient sélectionné
- appuyez sur **✓** pour confirmer
 - » aller à l'écran précédent. pour l'ingrédient suivant
 - » aller à l'écran suivant quand tous les ingrédients ont été définis



6.2.5ag

Écran de confirmation :

- À gauche, le résumé des nouveaux réglages d'ingrédient.
- appuyez sur **✓** pour confirmer et modifier l'ingrédient suivant (le cas échéant) et aller à l'écran [6.2.5ac](#)
- appuyez sur **enregistrer** pour confirmer le dernier ingrédient réglé de la recette et aller à l'écran suivant



6.2.5ah

Écran d'information :

- l'écran ([6.2.5aq](#)) s'affiche après quelques secondes pour tester la recette



6.2.5ai

Carrousel de créateur de recette :

- Une nouvelle recette est créée sur la base d'une recette déjà existante. Une fois la recette copiée, elle doit recevoir un nom unique puis être modifiée dans l'"éditeur de recette".
- appuyez sur "copier recette" pour confirmer
- appuyez sur **◀** ou **▶** pour aller à "créer une nouvelle recette" ([6.2.5u en p.75](#))



6.2.5aj

Copier la recette :

- appuyez sur **↩** ou **↪** pour sélectionner une recette
- appuyez sur **➤** pour confirmer et aller à [6.2.5u en p.75](#)

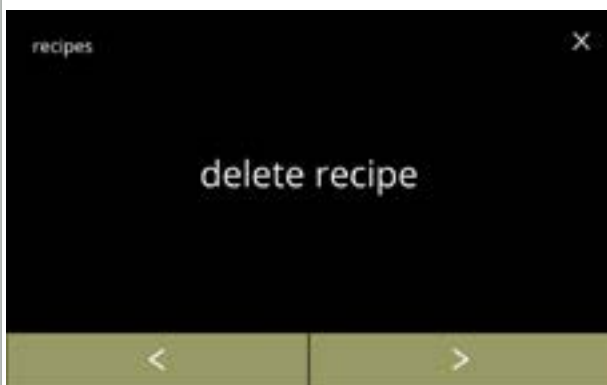

6.2.5ak

Carrousel de recette :

- appuyez sur "supprimer recette" pour confirmer
 - appuyez sur **↩** ou **➤** pour faire défiler le sous-menu des recettes :
 - » éditeur de recette [6.2.5a en p.70](#)
 - » créateur de recette [6.2.5t en p.75](#)
- *Seules les recettes nouvellement créées peuvent être supprimées. Pour les recettes par défaut, les réglages par défaut sont restaurés.*

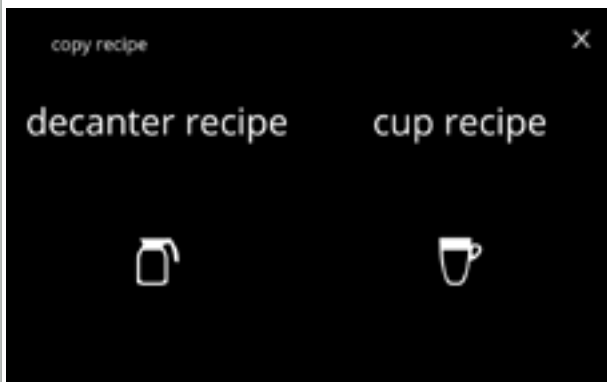

6.2.5al

Sélectionnez la subdivision :

- appuyez sur "recette décanter" ou "recette tasse" et aller à l'écran suivant

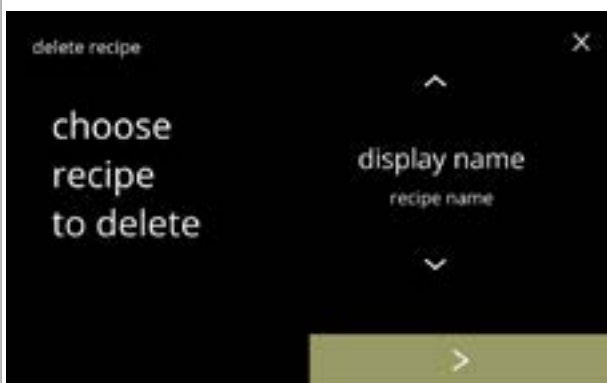

6.2.5am

Supprimer recette :

- appuyez sur **↩** ou **↪** pour sélectionner une recette
- appuyez sur **➤** pour confirmer
 - » pour une nouvelle recette, allez à l'écran suivant
 - » pour une recette par défaut, allez à l'écran [6.2.5ao](#)

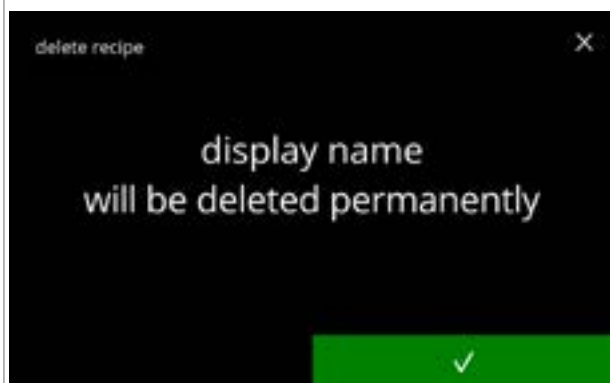

6.2.5an

Écran de confirmation :

- appuyez sur pour confirmer et aller à l'écran [6.2.5ap](#)

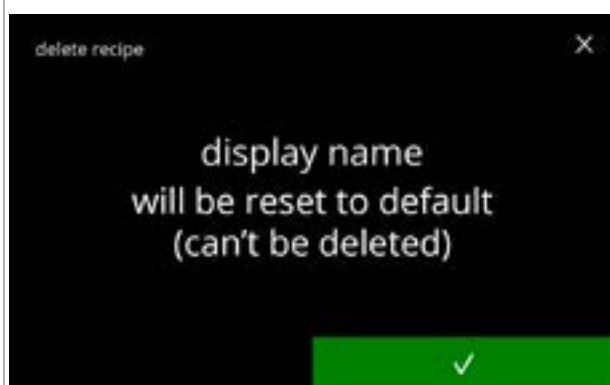

6.2.5ao

Écran de confirmation :

- appuyez sur pour confirmer et aller à l'écran suivant

► *La boisson est aussi retirée de l'écran de sélection de boisson.*

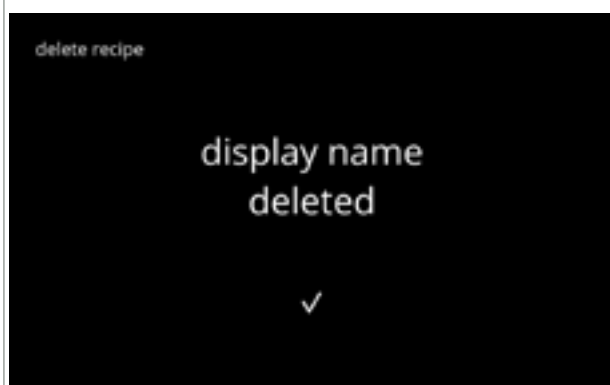

6.2.5ap

Écran d'information :

- l'écran [6.2.5am](#) s'affiche après quelques secondes



6.2.5aq

Tester une recette :

- appuyez sur non, selon le point de démarrage, l'un des écrans suivants s'affiche :
 - » éditeur de recette basique [6.2.5b en p.70](#)
 - » éditeur de recette expert [6.2.5j en p.72](#)
 - » créer une nouvelle recette [6.2.5j en p.72](#)
 - » copier recette [6.2.5j en p.72](#)
- appuyez sur oui pour passer à l'écran suivant

Tester un volume :

- appuyez sur l'un des volumes
- appuyez sur **✓** pour confirmer
- appuyez sur **◀** pour revenir à l'écran précédent

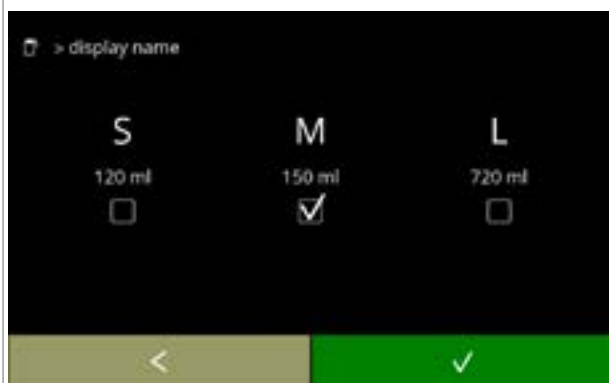

6.2.5ar

Écran d'information :

- placez un conteneur vide sous la sortie de boisson
- appuyez sur **démarrer** pour démarrer le dosage



6.2.5as

Préparation d'une boisson :

- veuillez patienter



6.2.5at

Test :

- vérifiez le volume et l'intensité/saveur
- si la recette n'est *pas ok*, appuyez sur **non**, selon votre point de démarrage, l'un des écrans suivants s'affiche :
 - » recette standard, allez à l'écran suivant
 - » recette nouvelle/copiée, allez à l'écran [6.2.5m en p.73](#)
- si la recette est *ok*, appuyez sur **oui**, l'écran [6.2.5ax](#) s'affiche



6.2.5au

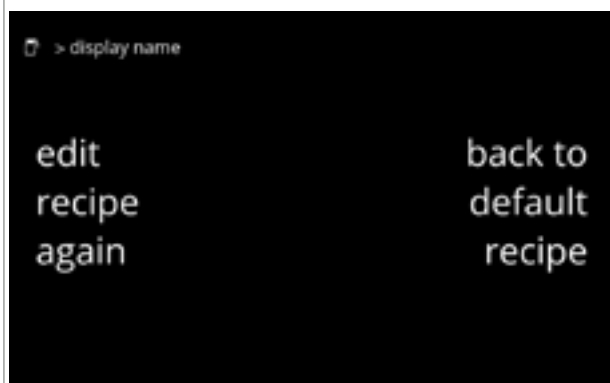

6.2.5av

Recette insatisfaisante :

- appuyez sur **retour à la recette par défaut** pour annuler les modifications et aller à l'écran suivant
- appuyez sur **modifier recette à nouveau**, selon votre point de démarrage, l'un des écrans suivants s'affiche :
 - » éditeur de recette basique [6.2.5e en p.71](#)
 - » éditeur de recette expert [6.2.5m en p.73](#)

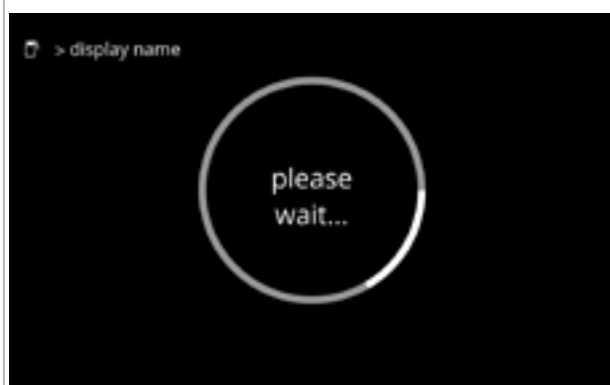

6.2.5aw

Retour à la recette par défaut :

- veuillez patienter, selon votre point de démarrage, l'un des écrans suivants s'affiche après quelques secondes :
 - » éditeur de recette basique [6.2.5b en p.70](#)
 - » éditeur de recette expert [6.2.5j en p.72](#)



6.2.5ax

Tester un autre volume :

- appuyez sur **oui** et aller à [6.2.5ar](#)
- appuyez sur **non**, selon votre point de démarrage, l'un des écrans suivants s'affiche :
 - » éditeur de recette basique [6.2.5b en p.70](#)
 - » éditeur de recette expert [6.2.5j en p.72](#)
 - » créer une nouvelle recette [6.2.5u en p.75](#)
 - » copier recette [6.2.5ai en p.78](#)

6.2.6 Sélectionner conteneurs d'ingrédients

Par défaut, les ingrédients *instantanés* sont disponible dans la machine :

- | | | | |
|-----------------|--------------|---------|---------------------------|
| • café normal | • supplément | • sucre | • ingrédient personnalisé |
| • café espresso | • cacao | • soupe | • Prémélangé 1 - 6 |

- ▶ Utilisez uniquement des ingrédients adaptés aux distributeurs.
- ▶ Le nom des ingrédients peut être changé dans [§6.2.7 en p.86](#).
- ▶ Si un ingrédient est changé ou retiré, toute boisson contenant cet ingrédient est retirée de l'écran.
- ▶ Pour les ingrédients inconnus, les prémélangés 1 à 6 sont disponibles. Renommez les prémélangés dans [§6.2.7 en p.86](#).



6.2.6

Sélectionnez un ingrédient par conteneur :

- appuyez sur "sélectionner conteneur d'ingrédients" pour confirmer
- appuyez sur ou pour faire défiler le menu des boissons

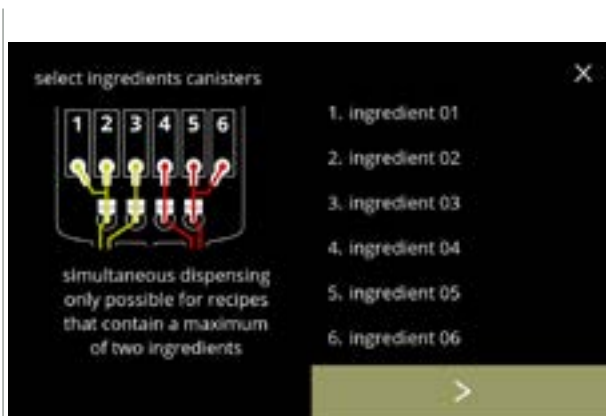

6.2.6a

Sélectionnez un ingrédient :

- appuyez sur pour sélectionner le conteneur suivant ([6.2.6e](#))
- ▶ L'écran dépend de la configuration de la machine - voir [§8.3 en p.139](#).
- appuyez sur un ingrédient pour sélectionner et aller à l'écran de suivant
- ▶ Confirmer est uniquement actif si quelque chose a changé.



6.2.6b

Assigner un ingrédient à un conteneur :

- appuyez sur ou pour faire défiler les ingrédients disponibles
 - » sélectionnez un ingrédient existant et appuyez sur allez à [6.2.6e](#)
 - » sélectionnez 'ingrédient personnalisé' (pour saisir un nom d'ingrédient unique, appuyez sur et aller à l'écran suivant
- ▶ '**Aucun ingrédient**' est aussi possible
- ▶ Le nombre d'étapes à exécuter dépend du nombre de conteneurs.

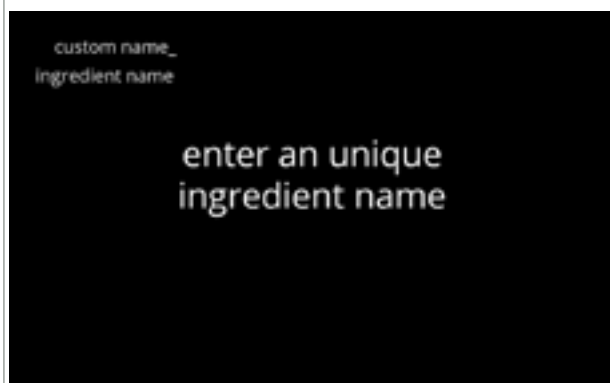

6.2.6c

Écran d'information :

- l'écran [6.2.6d](#) s'affiche après quelques secondes



6.2.6d

Saisir le nom d'un nouvel ingrédient personnalisé :

- appuyez sur ou pour faire défiler l'alphabet
- appuyez sur le caractère entre les pour former le nom du nouvel ingrédient
 - » appuyez sur **ABC** pour les majuscules
 - » appuyez sur **à..ç..ê** pour les caractères spéciaux
 - » appuyez sur **123#*** pour les chiffres
 - » appuyez sur pour un espace
 - » appuyez sur pour éliminer la saisie précédente
- appuyez sur pour confirmer le nom du nouvel ingrédient



6.2.6e

Conteneur(s) suivant(s) :

- *L'écran dépend de la configuration de la machine, voir [§8.3 en p.139](#).*
- appuyez sur ou pour faire défiler les ingrédients disponibles
- appuyez sur un ingrédient pour sélectionner et aller à l'écran de suivant appuyez sur et aller à l'écran de suivant
- *Confirmer est uniquement actif si quelque chose a changé.*

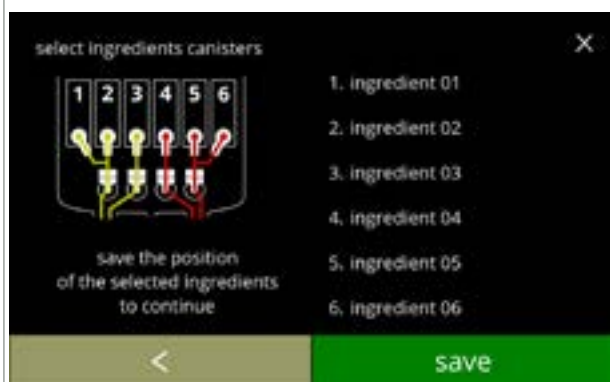

6.2.6f

Écran de commande :

- *Cet écran s'affiche en cas de validation de ou après le dernier conteneur.*
- appuyez sur pour sélectionner l'écran précédent
- appuyez sur **enregistrer** pour confirmer



6.2.6g

Écran d'information :

- l'écran [6.2.6](#) s'affiche après quelques secondes

► Allez à [§6.2.1 en p.61](#) uniquement si un ingrédient est différent de celui d'origine. Les boissons composées de l'ingrédient précédent deviennent inactives et leur nom est remplacé par les 3 petits points. C'est pourquoi vous devez combiner de nouvelles boissons avec les boutons. Une fois cette action terminée, la machine est de nouveau opérationnelle avec les nouveaux ingrédients.

6.2.7 Changer nom d'ingrédient

Dans ce menu, vous pouvez changer le nom d'ingrédient pour le personnaliser.

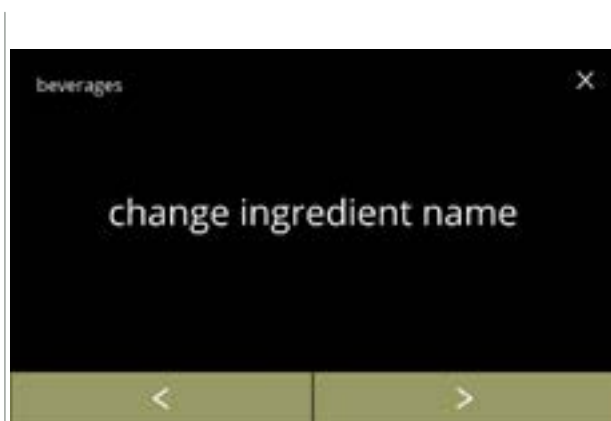

6.2.7

Changez le nom d'ingrédient :

- appuyez sur "changer nom d'ingrédient" pour confirmer
- appuyez sur ◀ ou ▶ pour faire défiler le menu des boissons



6.2.7a

Conteneurs d'ingrédients disponibles :

- appuyez sur ◀ ou ▶ pour faire défiler les conteneurs d'ingrédients disponibles
- appuyez sur un ingrédient pour sélectionner et aller à l'écran de suivant



6.2.7b

Saisir le nom d'un nouvel ingrédient personnalisé :

- appuyez sur ◀ ou ▶ pour faire défiler l'alphabet
- appuyez sur le caractère entre les ◀ ▶ pour former le nom du nouvel ingrédient
 - » appuyez sur ABC pour les majuscules
 - » appuyez sur à..ç..ê pour les caractères spéciaux
 - » appuyez sur 123#* pour les chiffres
 - » appuyez sur [] pour un espace
 - » appuyez sur ✕ pour éliminer la saisie précédente
- appuyez sur ✓ pour confirmer le nom du nouvel ingrédient

Écrans d'information :

- l'écran [6.2.7a](#) s'affiche après quelques secondes

6.2.7c

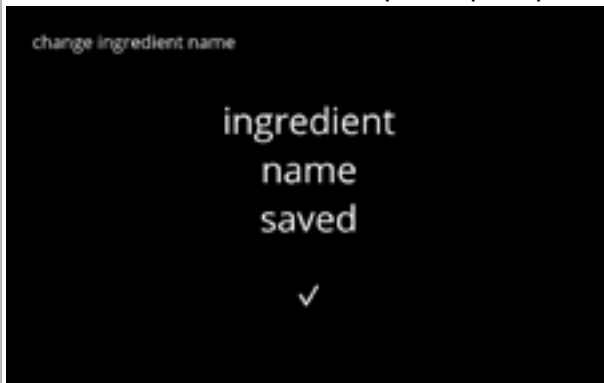

6.2.8 Personnaliser l'intensité d'une boisson

Dans ce menu, vous pouvez régler l'intensité standard de l'écran de sélection de boisson. L'incrément (%) d'intensité peut aussi être ajusté (0-20%).

Ce réglage par défaut s'applique à toutes les boissons de l'écran de sélection de boisson.

incrément (6.2.8a)			réglage d'intensité standard (6.2.8c)
1%	minimum		90%
10%	standard		100%
20%	maximum	110%	

► Le réglage de l'incrément sur 0% désactive la commande d'intensité et le bouton disparaît de l'écran de sélection de boisson.

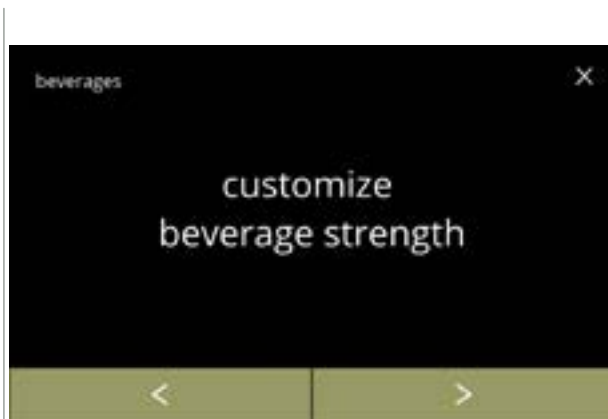

6.2.8

Régler l'incrément d'intensité de boisson (%) :

- appuyez sur "personnaliser boisson intensité" pour confirmer
- appuyez sur ◀ ou ▶ pour faire défiler le menu des boissons



6.2.8a

Régler l'incrément (%) d'intensité de boisson :

- appuyez sur + ou - pour régler l'incrément (%) du bouton d'intensité et aller à l'écran suivant
- appuyez sur ◀ ou ▶ pour aller à l'écran [6.2.8c](#) afin de régler l'intensité par défaut

► Le réglage de l'incrément sur 0% désactive la commande d'intensité et le bouton disparaît de l'écran de sélection de boisson.



6.2.8b

Confirmer les modifications :

- appuyez sur **enregistrer** pour confirmer
- Enregistrer et uniquement actif si quelque chose a changé.



6.2.8c

Modifier l'intensité par défaut :

- appuyez sur **▲** ou **▼** pour régler l'intensité par défaut
- appuyez sur **◀** ou **▶** pour faire défiler le menu d'intensité de boisson

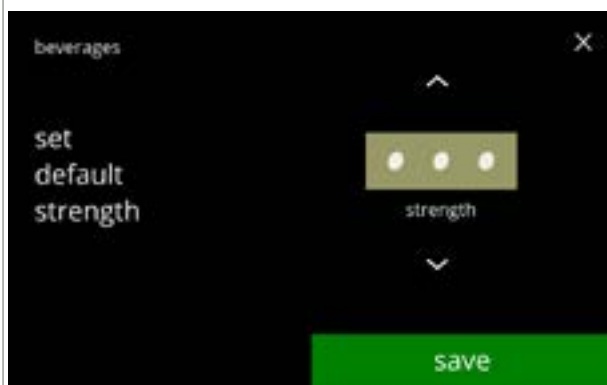

6.2.8d

Confirmer les modifications :

- appuyez sur **enregistrer** pour confirmer
 - ▶ *Enregistrer et uniquement actif si quelque chose a changé.*



Aucun bouton d'intensité sélectionnable :

- ▶ *Le réglage de l'incrément sur 0% (écran [6.2.8a](#)) désactive la commande d'intensité et le bouton disparaît de l'écran de sélection de boisson.*





6.2.9 Réglage de volume par défaut

Dans ce menu, vous pouvez régler le volume standard de l'écran de sélection de boisson. Ce réglage par défaut s'applique à toutes les boissons de l'écran de sélection de boisson. La quantité en ml par boisson peut être ajustée dans les menus de recette [§6.2.5 en p.69](#).



6.2.9

Modifier le volume par défaut :

- appuyez sur  ou  pour régler le volume par défaut
- appuyez sur  ou  pour faire défiler le menu des boissons



6.2.9a

Confirmer les modifications :

- appuyez sur **enregistrer** pour confirmer
 - ▶ *Enregistrer et uniquement actif si quelque chose a changé.*

6.2.10 Boissons distribuables simultanément

Ce menu d'information peut servir à vérifier quelles boissons sont distribuables simultanément. Les boissons distribuables simultanément des deux côtés dépendent des ingrédients liés aux systèmes de mélange qui sont connectés au côté respectif des sorties de boisson. Le sélecteur d'eau, qui alimente en eau les différents systèmes de mélange, présente également une certaine influence sur les boissons distribuables simultanément.



6.2.10

Vérifiez les boissons distribuées simultanément

- appuyez sur "Boissons distribuables simultanément" pour confirmer
- appuyez sur ◀ ou ▶ pour faire défiler le menu des boissons

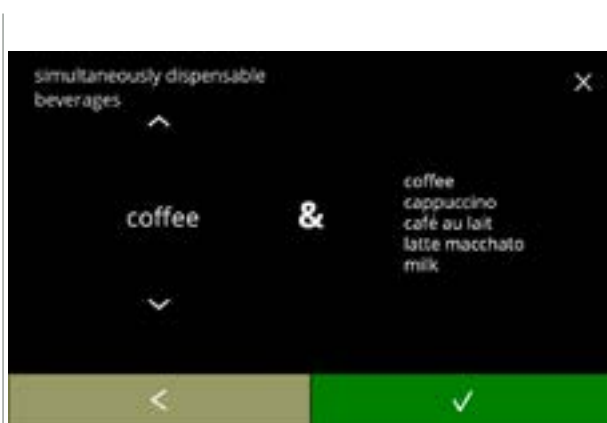

6.2.10a

Écran d'information :

- appuyez sur ▲ ou ▼ pour sélectionner une boisson
- appuyez sur ✓ pour confirmer
- ▶ Sur la droite de l'écran, une liste des boissons distribuables en même temps que la boisson sélectionnée à gauche.

6.3 Menu de machine

Vous pouvez programmer les réglages de machine dans ce menu.

Sélectionnez l'une des options disponibles :

- appuyez sur **◀** ou **▶** pour sélectionner l'option suivante du menu de machine
- appuyez sur la *zone de texte* pour sélectionner le niveau suivant de ce menu
- appuyez sur **⌂** pour revenir à [chapitre 6. Menu de programmation en p.17](#)

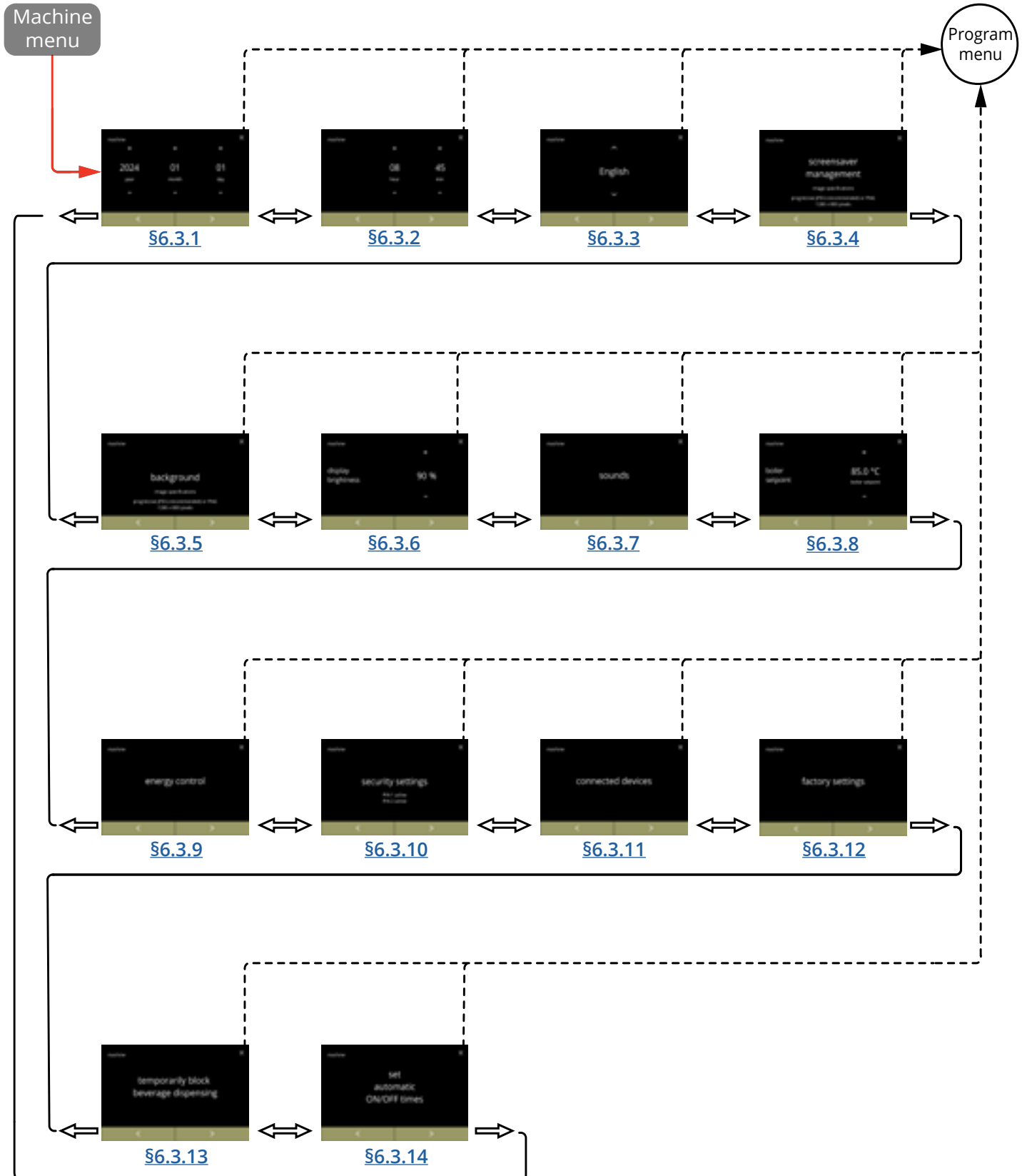

6.3.1 Date

Réglez l'année/mois/jour.

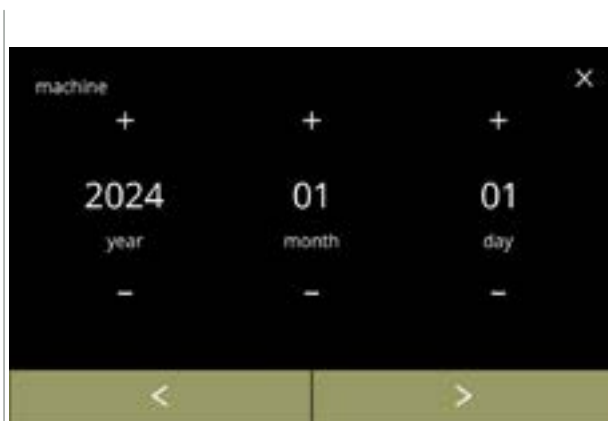

6.3.1

Changez la date :

- appuyez sur **+** ou **-** pour régler l'année, le mois ou le jour
- appuyez sur **<** ou **>** pour faire défiler le menu de machine

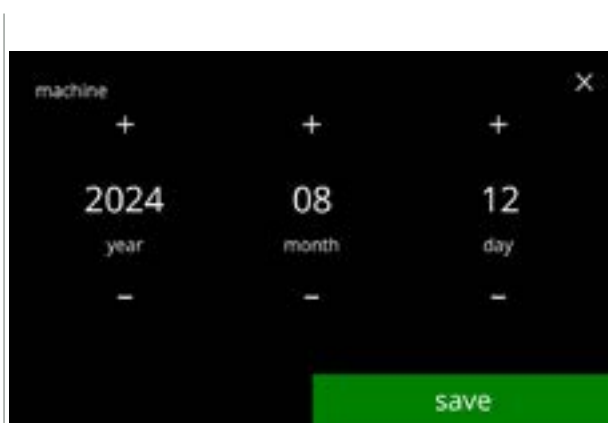

6.3.1a

Confirmer les modifications :

- appuyez sur **enregistrer** pour confirmer
- ▶ *Enregistrer et uniquement actif si quelque chose a changé.*

6.3.2 Heure

Réglez l'heure.

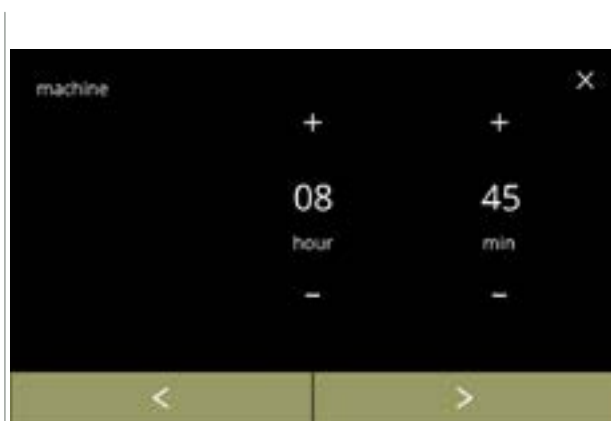

6.3.2

Changez l'heure :

- appuyez sur **+** ou **-** pour régler les heures et les minutes actuelles
- appuyez sur **<** ou **>** pour faire défiler le menu de machine

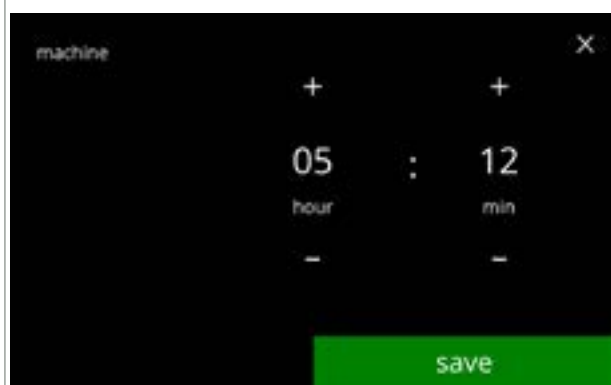

6.3.2a

Confirmer les modifications :

- appuyez sur **enregistrer** pour confirmer
 - ▶ *Enregistrer et uniquement actif si quelque chose a changé.*

6.3.3 Langue

Les langues suivantes sont disponibles :



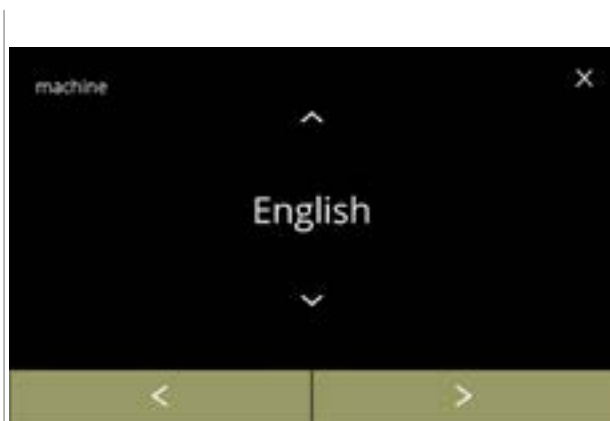

- Anglais
- Espagnol
- Français
- Italien
- Néerlandais
- Norvégien
- Polonais
- Portugais
- Suédois
- Danois
- Allemand

Par défaut : Anglais



6.3.3

Changez la langue :

- appuyez sur  ou  faire défiler les langues disponibles
- appuyez sur la langue pour la régler sur la langue actuelle
- appuyez sur  ou  pour faire défiler le menu de machine

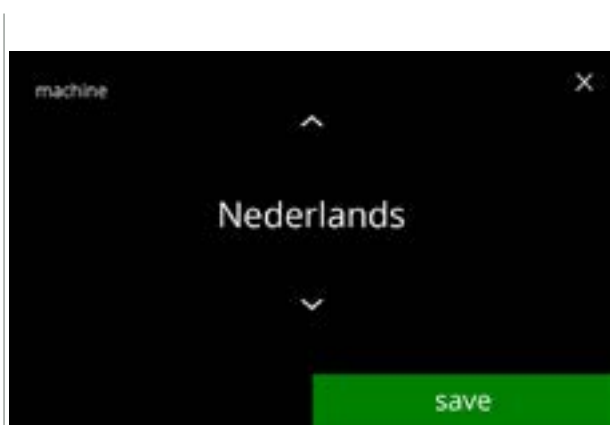

6.3.3a

Confirmer une modification :

- appuyez sur **enregistrer** pour confirmer
- ▶ *Enregistrer et uniquement actif si quelque chose a changé.*

6.3.4 Gestion écran de veille

Dans ce menu, vous pouvez régler le moment où l'écran de veille s'active.

réglage	écran de veille
par défaut	15 min.
minimum	1 min.
maximum	90 min.

L'écran de veille peut être réglé de manière personnalisée. Vous pouvez toujours revenir à l'écran de veille par défaut.

- ▶ L'image de l'écran de veille ne nécessite pas d'arrière-plan transparent.
- ▶ L'écran de veille peut aussi être désactivé (voir écran [6.3.4a](#))



6.3.4

Changez l'écran de veille :

- appuyez sur "gestion écran de veille" pour confirmer
- appuyez sur ◀ ou ▶ pour faire défiler le menu de machine



6.3.4a

Activez /désactivez l'option d'écran de veille :

- cochez la case pour définir l'écran de veille :
 - » sélectionnez ARRÊT et enregistrer :
 - allez à l'écran suivant
 - » sélectionnez MARCHE et :
 - allez à l'écran [6.3.4c](#)
- ▶ Enregistrer et uniquement actif si quelque chose a changé.

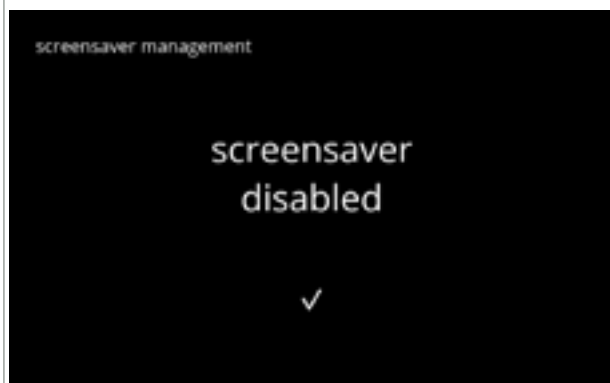

6.3.4b

Écran d'information :

- l'écran [6.3.4](#) s'affiche après quelques secondes

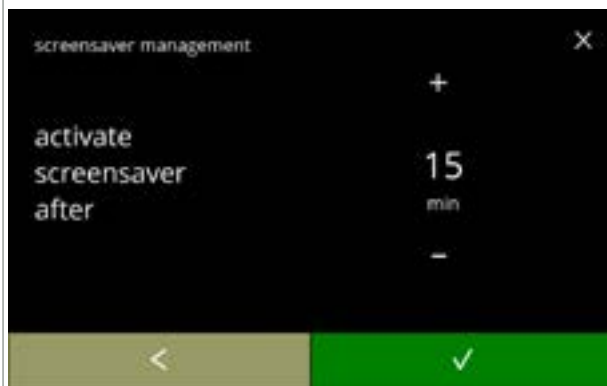

6.3.4c

Réglez le moment auquel l'écran de veille s'active

- appuyez sur **▲** ou **▼** pour sélectionner le moment d'activation
- appuyez sur **✓** pour confirmer



6.3.4d

Changez l'image d'écran de veille :

- appuyez sur **▶** pour passer à l'écran suivant
- insérez une clé USB

► *En l'absence de clé USB dans la machine, cette option est grisée.*

- appuyez sur **▲** ou **▼** pour sélectionner une image personnalisée selon les spécifications suivantes
- appuyez sur **enregistrer** pour passer à l'écran suivant

► *L'image  signifie qu'un délai peut être nécessaire.*

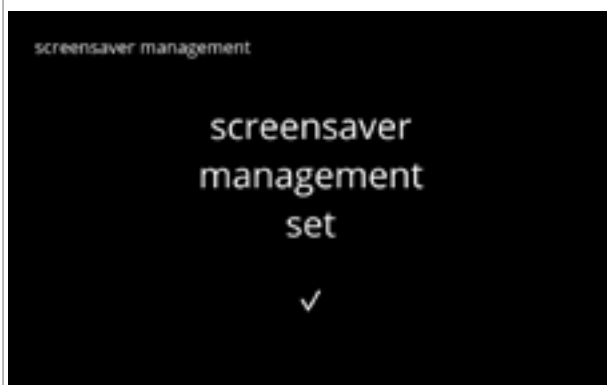

6.3.4e

Écrans d'information :

- l'écran [6.3.4](#) s'affiche après quelques secondes

6.3.5 Arrière-plan

Dans ce menu, vous pouvez régler l'arrière-plan de l'écran de sélection de boisson. L'arrière-plan peut être réglé de manière personnalisée - voir spécifications. L'arrière-plan par défaut reste disponible dans l'interface graphique de sorte que vous pouvez systématiquement le restaurer.

► Nous recommandons de ne **pas** utiliser une couleur claire ou du blanc pour la lisibilité.

6.3.5



Changez l'arrière-plan :

- appuyez sur "arrière-plan" pour confirmer
- appuyez sur ◀ ou ▶ pour faire défiler le menu de machine

6.3.5a

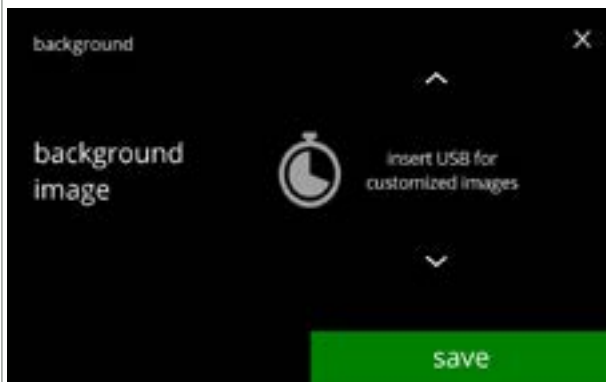

Changez l'image d'écran d'arrière-plan :

- appuyez sur ▶ pour passer à l'écran suivant
- insérez une clé USB

► En l'absence de clé USB dans la machine, cette option est grisée.

- appuyez sur ou pour sélectionner une image personnalisée
- appuyez sur enregistrer pour passer à l'écran suivant

► Enregistrer et uniquement actif si quelque chose a changé.

► L'image  signifie qu'un délai peut être nécessaire.

6.3.5b

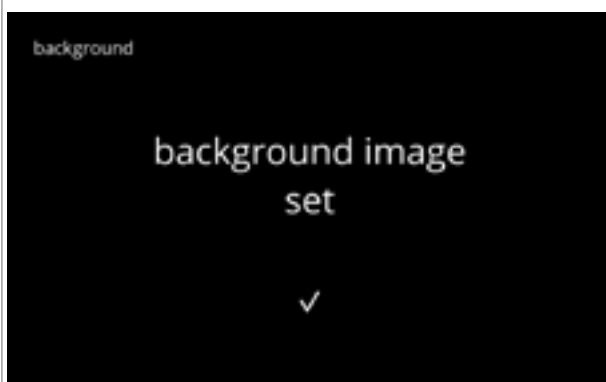

Écran d'information :

- l'écran [6.3.5](#) s'affiche après quelques secondes

6.3.6 Luminosité d'affichage

La luminosité de l'affichage peut être augmentée ou réduite par étapes de 5%.

réglage	luminosité
par défaut	60%
minimum	20%
maximum	100%

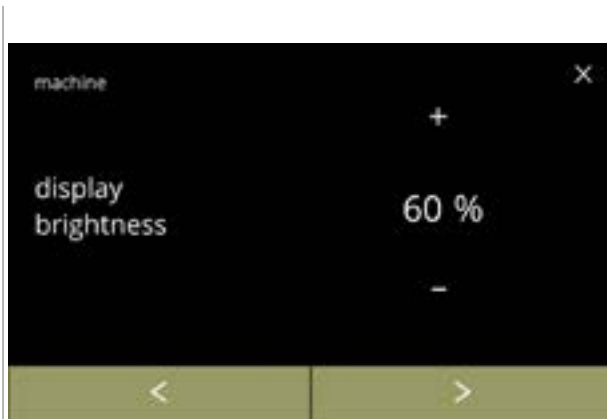

6.3.6

Changez la luminosité d'affichage :

- appuyez sur **+** ou **-** pour sélectionner la luminosité
- appuyez sur **<** ou **>** pour faire défiler le menu de machine

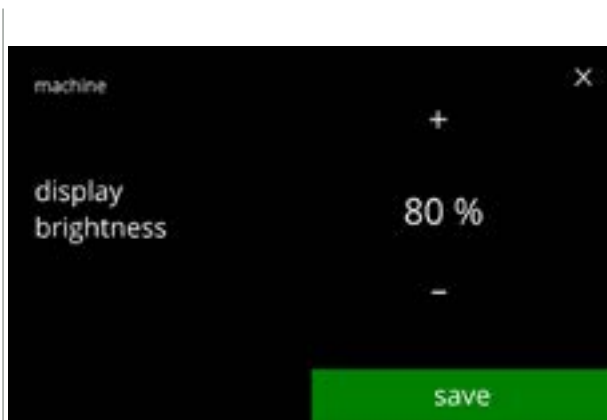

6.3.6a

Confirmer une modification :

- appuyez sur **enregistrer** pour confirmer
- ▶ *Enregistrer et uniquement actif si quelque chose a changé.*

6.3.7 Niveau sonore de feedback

Le niveau sonore du feedback peut être augmenté ou réduit.

réglage	niveau sonore
par défaut	50%
minimum	0% (ARRÊT)
maximum	100%

Un son de fin de dosage peut être activé (désactivé par défaut).
Il indique que le dosage est terminé

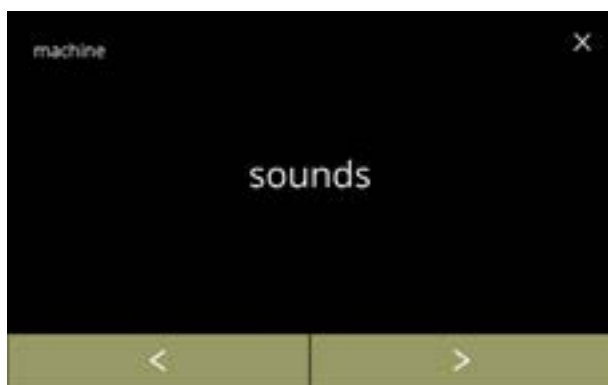

6.3.7

Modifier le feedback sonore :

- appuyez sur "sons" pour confirmer
- appuyez sur ◀ ou ▶ pour faire défiler le menu de machine



6.3.7a

Niveau sonore de feedback :

- appuyez sur + ou - pour régler le niveau sonore
 - ▶ Si le volume audio est augmenté ou diminué, un bip est généré à ce volume pour la vérification.
- appuyez sur ◀ ou ▶ pour aller à l'écran [6.3.7c](#)

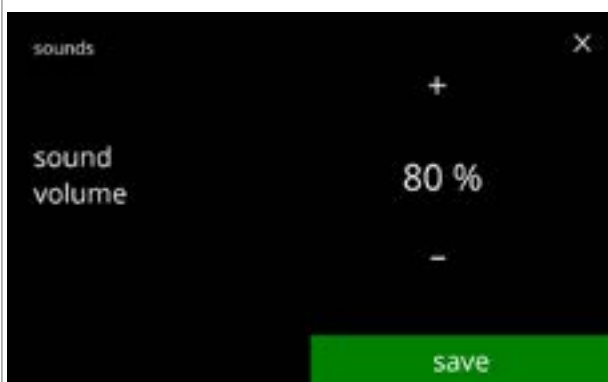

6.3.7b

Confirmer une modification :

- appuyez sur enregistrer pour confirmer et aller à l'écran [6.3.7](#)
 - ▶ Enregistrer et uniquement actif si quelque chose a changé.



6.3.7c

Activation/désactivation de signal de fin de boisson :

- cochez la case pour définir le signal
- appuyez sur **◀** ou **▶** pour aller à l'écran [6.3.7a](#)

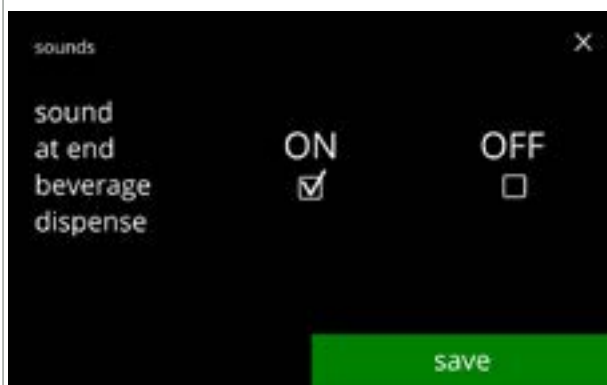

6.3.7d

Confirmer une modification :

- appuyez sur **enregistrer** pour confirmer et aller à l'écran [6.3.7](#)
- ▶ *Enregistrer et uniquement actif si quelque chose a changé.*

6.3.8 Température de bouilloire

La température est réglée avec un réglage de température absolu en degrés Celsius

réglage	température
par défaut	85°C
minimum	80°C
maximum	90°C

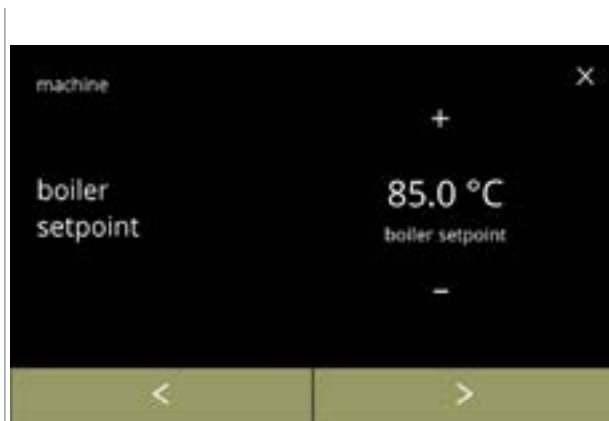

6.3.8

Changer la température de la bouilloire :

- appuyez sur **+** ou **-** pour régler la température
- appuyez sur **<** ou **>** pour faire défiler le menu de machine

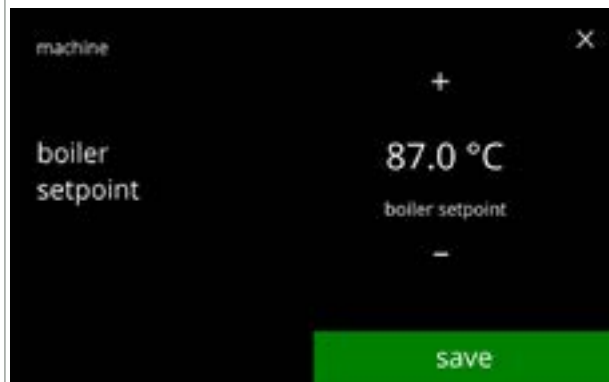

6.3.8a

Confirmer une modification :

- appuyez sur **enregistrer** pour confirmer
 - ▶ *Enregistrer et uniquement actif si quelque chose a changé.*

6.3.9 Mode économie d'énergie (ECO)

Après un délai réglé, le Bolero passe automatiquement en mode veille. Le système est réactivé d'une touche sur l'écran.

Le moment d'activation du mode économie d'énergie peut être défini selon le tableau suivant.

1	2	3	4	5	6
Arrêt	15 min.	30 min.	1 heure	2 heures	4 heures

Par défaut : 2 heures

Si le mode économie d'énergie s'active, les actions suivantes sont exécutées :

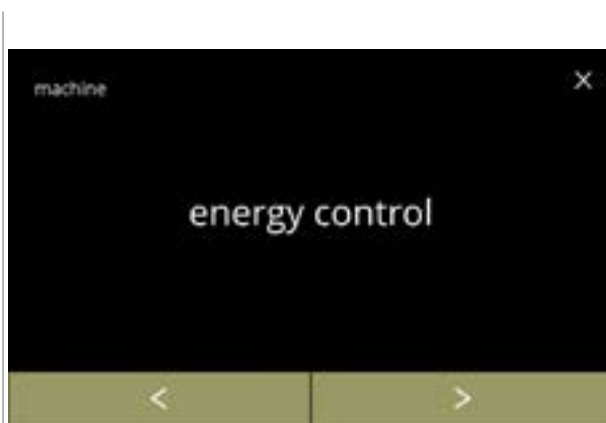

- chauffage de bouilloire désactivé
- affichage rétroéclairé réglé sur pourcentage bas.
- ventilateur désactivé

► *Le mode économie d'énergie est prioritaire sur le mode écran de veille*



6.3.9



Changez le mode économie d'énergie :

- appuyez sur "mode éco" pour confirmer
- appuyez sur  ou  pour faire défiler le menu de machine



6.3.9a

Activez /désactivez l'option de mode économie d'énergie :

- cochez la case pour définir le mode économie d'énergie
 - » sélectionnez ARRÊT et  :
 - allez à l'écran suivant
 - » sélectionnez MARCHE et  :
 - allez à l'écran [6.3.9c](#)

► *Enregistrer et uniquement actif si quelque chose a changé.*

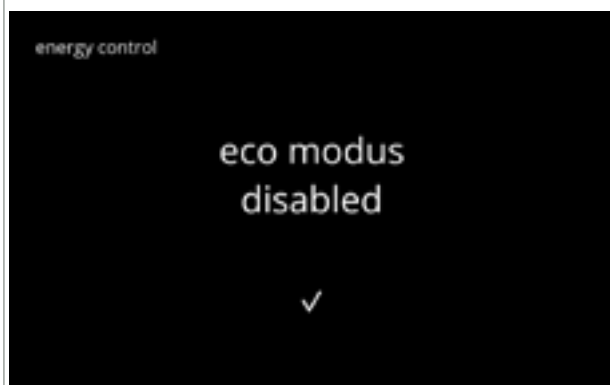

6.3.9b

Écran d'information :

- l'écran [6.3.9](#) s'affiche après quelques secondes

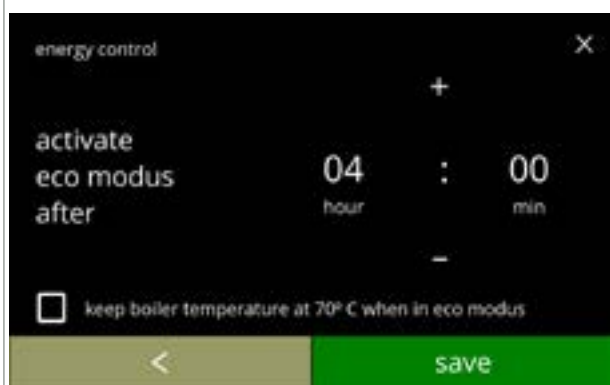

6.3.9c

Réglez le moment auquel l'écran de mode ECO s'active :

- appuyez sur **+** ou **-** pour sélectionner le moment d'activation
- cochez la case pour régler la température de la bouilloire sur 70° C en mode éco
- appuyez sur **enregistrer** pour confirmer
- appuyez sur **⏪** pour revenir à l'écran [6.3.9a](#)



6.3.9d

Écran d'information :

- l'écran [6.3.9](#) s'affiche après quelques secondes

6.3.10 Paramètres de sécurité

Dans ce menu, vous pouvez définir les réglages de code PIN.

2 codes PIN sont possibles :

- PIN 1 (protection générale)
- PIN 2 (protection spécifique)

[§8.4 en p.146](#) décrit le codes PIN devant protéger chaque option.

Si un code PIN est saisi pour accéder à un menu, il reste valide jusqu'à ce que l'utilisateur sorte du menu.



6.3.10

Changez les paramètres de sécurité :

- appuyez sur "*paramètres de sécurité*" pour confirmer
 - appuyez sur **◀** ou **▶** pour faire défiler le menu de machine
- ▶ Si un code PIN est actif, cet écran l'indique.

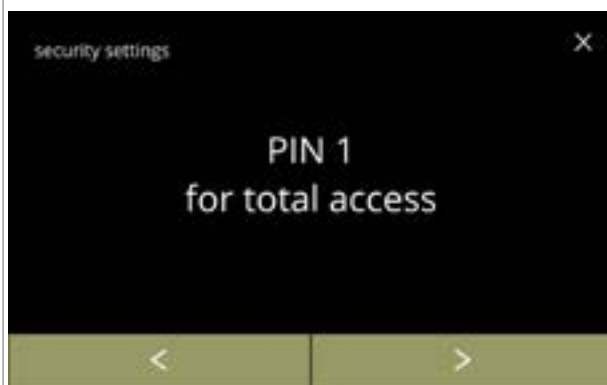

6.3.10a

Changez les paramètres de sécurité :

- appuyez sur "*PIN 1 pour accès total*":
 - » PIN 1 déjà réglé :
allez à l'écran [6.3.10f](#)
 - » PIN 1 pas encore réglé :
allez à l'écran suivant
- appuyez sur **◀** ou **▶** pour aller à l'écran [6.3.10q](#) pour le PIN 2



6.3.10b

Régler un code PIN :

- appuyez sur "*Régler PIN*" et aller à l'écran suivant



6.3.10c

Saisissez le code PIN :

- appuyez sur **◀** ou **▶** pour faire défiler les chiffres
- appuyez sur le chiffre à sélectionner
- appuyez sur **ⓧ** pour supprimer un chiffre de PIN - voir coin gauche
- appuyez sur **▶** une fois le code PIN à 4 chiffres saisi

► *Dès que quatre chiffres sont saisis, l'écran suivant est affiché pour vérifier le code PIN.*



6.3.10d

Vérifiez le code PIN :

- appuyez sur **◀** ou **▶** pour faire défiler les chiffres
- appuyez sur le chiffre à sélectionner
- appuyez sur **ⓧ** pour supprimer un chiffre de PIN - voir coin gauche
- appuyez sur **✔** pour vérifier le code PIN saisi et aller à l'écran suivant

► *Si le code PIN ne correspond **pas**, vous disposez d'un autre essai pour saisir le code correct.*



6.3.10e

Écran d'information :

- l'écran [6.3.10a](#) s'affiche après quelques secondes







6.3.10f

Changez PIN 1 :

- appuyez sur "changer PIN 1" pour confirmer et aller à l'écran suivant
- appuyez sur **◀** ou **▶** pour aller à l'écran [6.3.10m](#)

Saisissez le code PIN :

- appuyez sur  ou  pour faire défiler les chiffres
- appuyez sur le chiffre à sélectionner
- appuyez sur  pour supprimer un chiffre de PIN - voir coin gauche
- appuyez sur  pour vérifier le code PIN saisi et aller à l'écran suivant

► *Si le code PIN ne correspond pas, vous disposez d'un autre essai pour saisir le code correct.*

Écran d'information :

- l'écran suivant est affiché après quelques secondes

6.3.10g

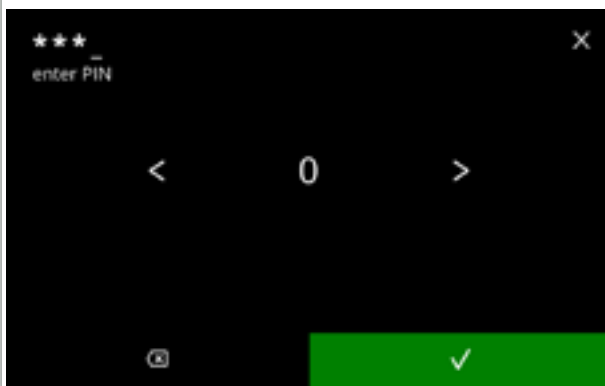



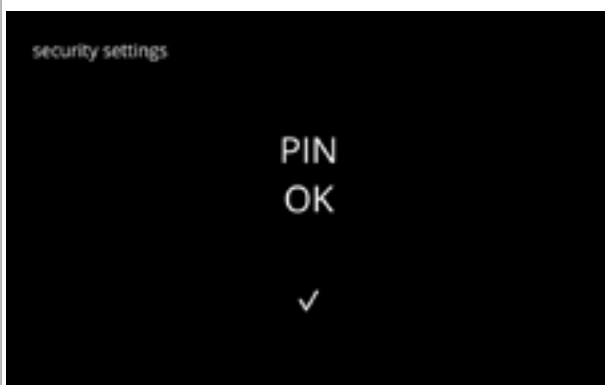

6.3.10h

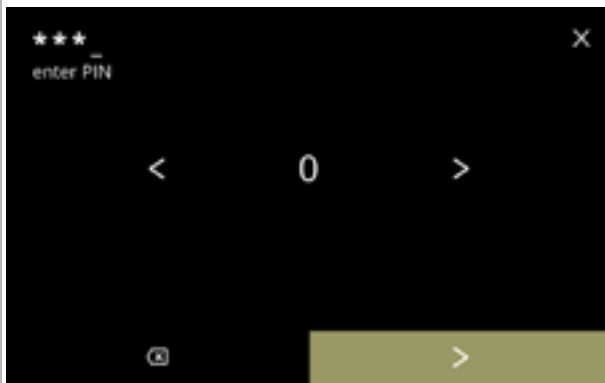

6.3.10i







Saisissez le nouveau code PIN :

- appuyez sur  ou  pour faire défiler les chiffres
- appuyez sur le chiffre à sélectionner
- appuyez sur  pour supprimer un chiffre de PIN - voir coin gauche
- appuyez sur  une fois le code PIN à 4 chiffres saisi

► *Dès que quatre chiffres sont saisis, l'écran suivant est affiché pour vérifier le code PIN.*

Vérifiez le nouveau code PIN :

- appuyez sur  ou  pour faire défiler les chiffres
- appuyez sur le chiffre à sélectionner
- appuyez sur  pour supprimer un chiffre de PIN - voir coin gauche
- appuyez sur  pour vérifier le code PIN saisi et aller à l'écran suivant

► *Si le code PIN ne correspond pas, vous disposez d'un autre essai pour saisir le code correct.*

6.3.10j

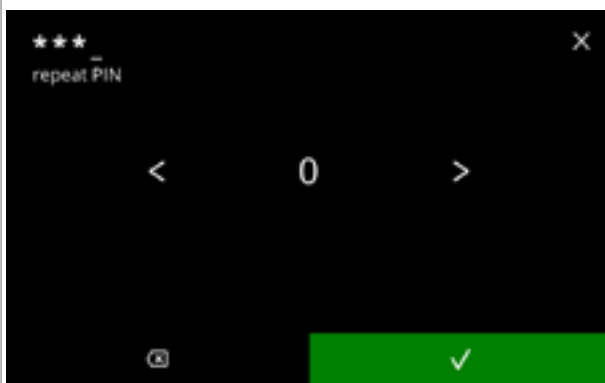

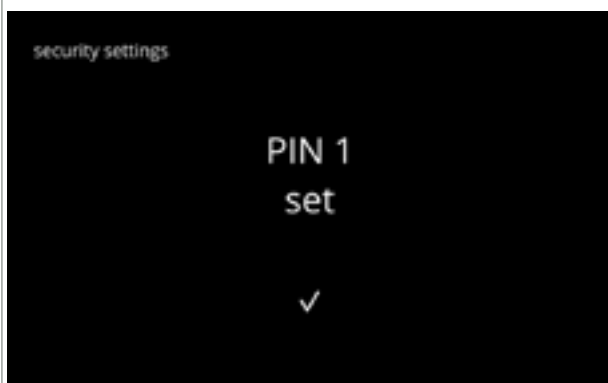

6.3.10k

Écran d'information :

- l'écran [6.3.10a](#) s'affiche après quelques secondes

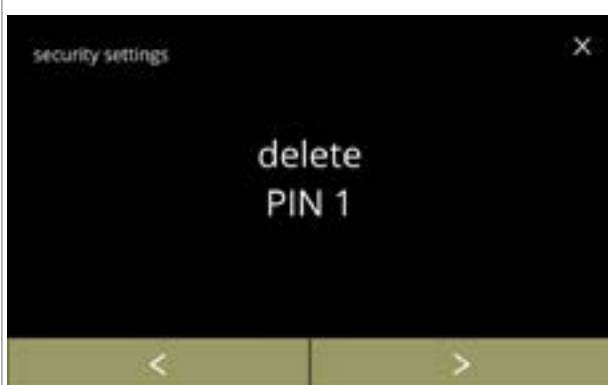

6.3.10l

Supprimez le PIN 1 :

- appuyez sur "*supprimer PIN 1*" pour confirmer et aller à l'écran suivant
- appuyez sur ◀ ou ▶ pour aller à l'écran [6.3.10f](#)



6.3.10m

Saisissez le code PIN :

- appuyez sur ◀ ou ▶ pour faire défiler les chiffres
- appuyez sur le chiffre à sélectionner
- appuyez sur ☒ pour supprimer un chiffre de PIN - voir coin gauche
- appuyez sur ✔ pour vérifier le code PIN saisi et aller à l'écran suivant

► Si le code PIN ne correspond **pas**, vous disposez d'un autre essai pour saisir le code correct.

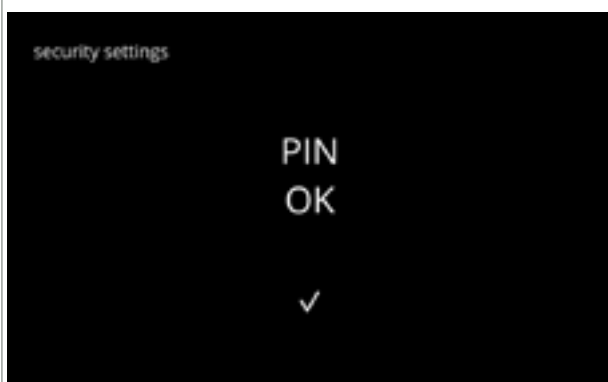

6.3.10n

Écran d'information :

- l'écran suivant est affiché après quelques secondes

Écran de confirmation :

- appuyez sur pour annuler
- appuyez sur pour confirmer et aller à l'écran suivant

6.3.10o

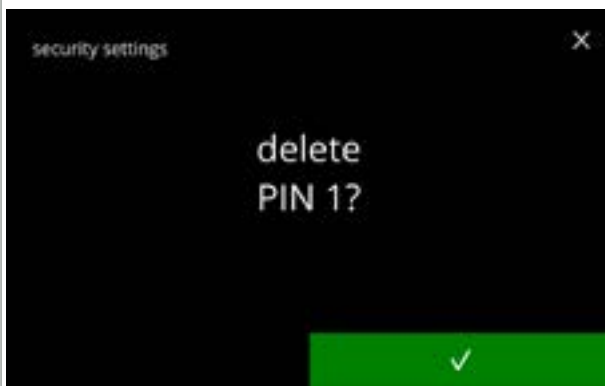

Écran d'information :

- l'écran [6.3.10a](#) s'affiche après quelques secondes

6.3.10p

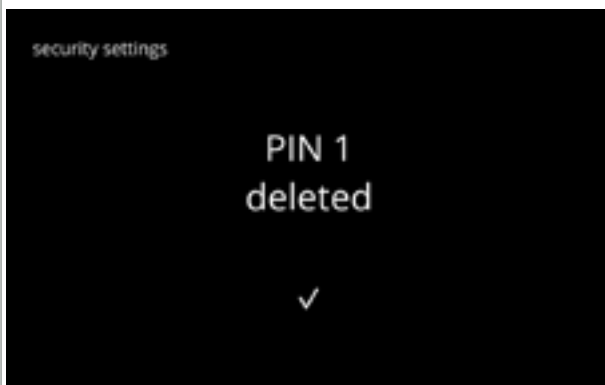

Changez les paramètres de sécurité :

- appuyez sur "PIN 2 pour accès limité" pour sélectionner :
 - ▶ Les écrans suivants sont identiques à ceux du PIN 1 (sauf PIN 1 remplacé par PIN 2 dans les écrans [6.3.10b](#) à [6.3.10p](#)).
- appuyez sur ou pour aller à l'écran [6.3.10a](#) pour le PIN 1

6.3.10q



6.3.11 Dispositifs connectés

Dans ce menu, les réglages des dispositifs externes connectés à la machine peuvent être définis ou modifiés.

Si un module de paiement est connecté, la possibilité d'annulation d'une boisson peut être désactivée.



Les dispositifs qui peuvent être connectés :

- dispositifs de paiement (avec et sans pièces)

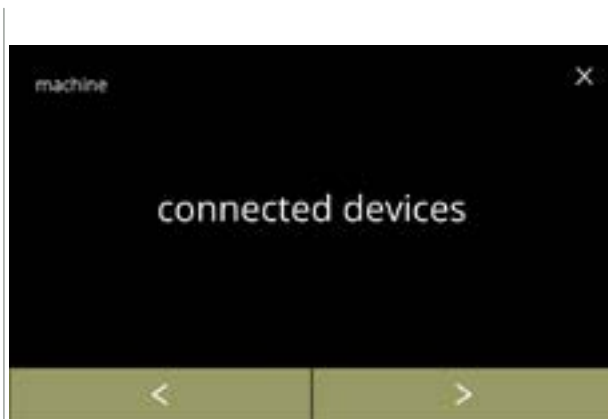
► *Un système de paiement nécessite une alimentation électrique externe. Demandez les options à votre revendeur.*



Sélectionner ou configurer les dispositifs connectés :

- appuyez sur "dispositifs connectés" pour confirmer
- appuyez sur  ou  pour faire défiler le menu de machine

► *Si aucun dispositif externe n'est connecté à la machine, le texte de cet écran reste grisé.*

6.3.11

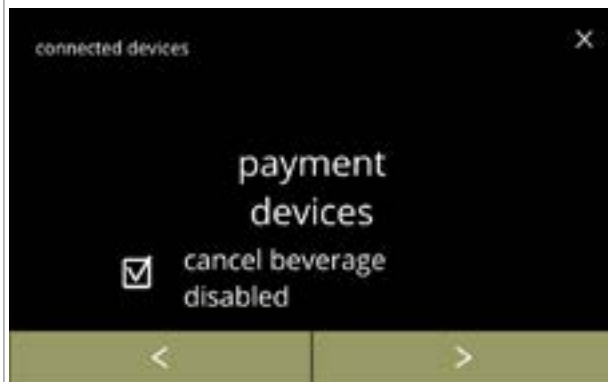

Dispositif de paiement :

- *La case d'option offre la possibilité de décider si la boisson payée peut être annulée ou non (l'argent n'est pas remboursé).*
- appuyez sur  pour confirmer

6.3.11a

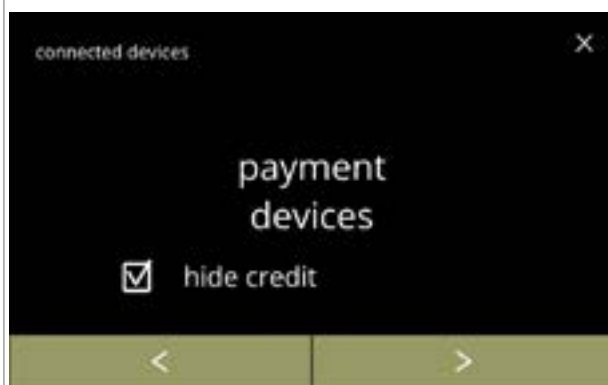

Dispositif de paiement :

- *La case d'option offre la possibilité de décider de masquer ou non les crédits.*
- appuyez sur  pour confirmer
- *L'option "masquer crédit" est particulièrement utile pour les dispositifs de paiement offrant un niveau de crédit limite afin de s'assurer que les crédits suffisent pour la boisson (comme dans une station essence en self-service).*

6.3.11b

Sélectionner/configurer le dispositif paiement :

- appuyez sur "sélectionner pièces" pour confirmer
- appuyez sur ◀ ou ▶ pour faire défiler les autres dispositifs de paiement connectés
 - ▶ La disponibilité des boutons de navigation dépend du nombre de dispositifs connectés.
 - ▶ Jusqu'à 2 dispositifs de paiement peuvent être connectés.



6.3.11c

Sélectionner les pièces utilisables :

- appuyez sur ▲ ou ▼ faire défiler les pièces disponibles
- cochez la case pour définir la pièce
- appuyez sur **enregistrer** pour confirmer et aller à l'écran suivant
 - ▶ Enregistrer et uniquement actif si quelque chose a changé.

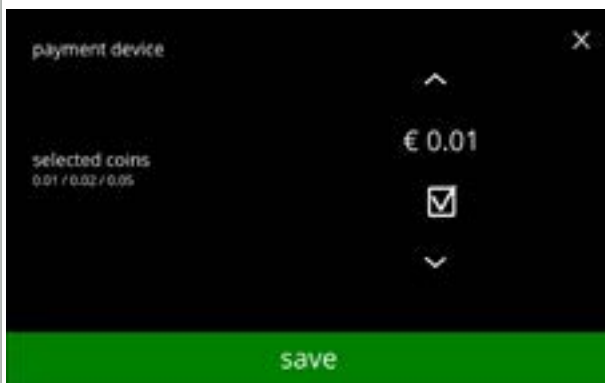

6.3.11d

Écrans d'information :

- l'écran [6.3.11](#) s'affiche après quelques secondes

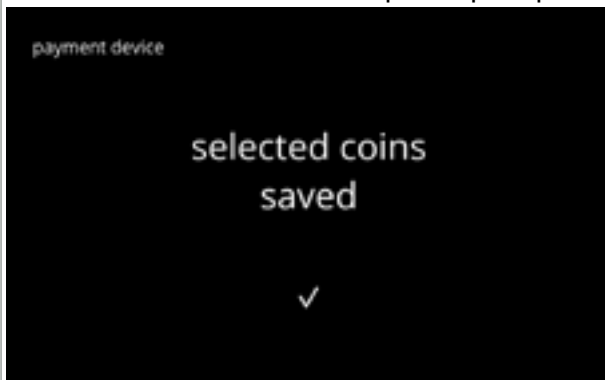

6.3.11e

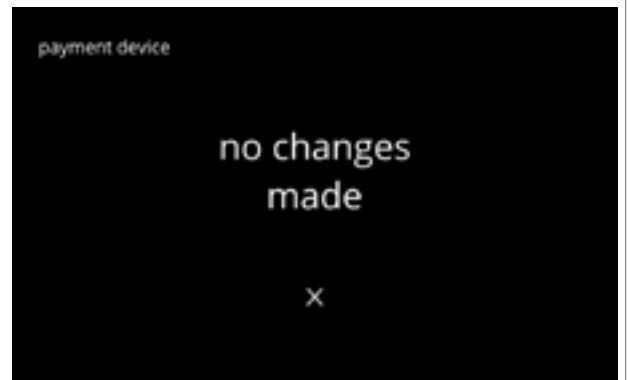

6.3.12 Retour aux réglages d'usine

Une réinitialisation d'usine restaure la machine dans son état d'origine.

Exceptions :

- micrologiciel
- compteur de machine (seuls les compteurs de boisson et quotidiens sont réinitialisés)
- compteur de détartrage
- filtre à eau
- historique de micrologiciel

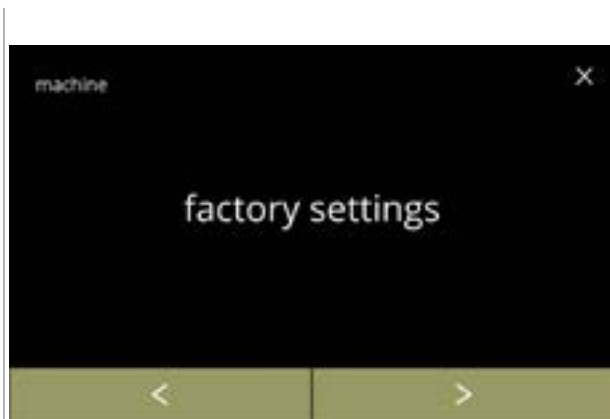

Restauration des réglages d'usine :

- appuyez sur "réglages d'usine" pour confirmer
- appuyez sur ◀ ou ▶ pour faire défiler le menu de machine

6.3.12

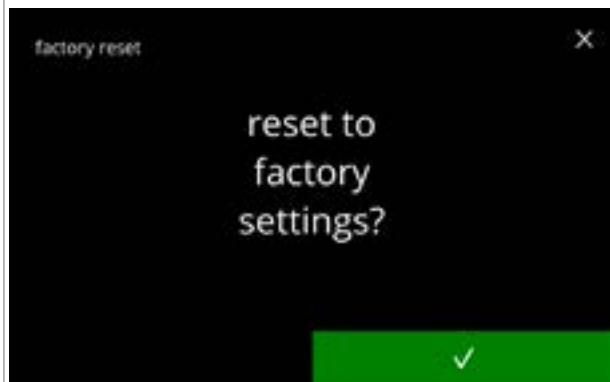

Écran de confirmation :

- ▶ *Enregistrez d'abord les données personnalisées - voir §6.4.5 en p.124.*
- appuyez sur pour confirmer

6.3.12a

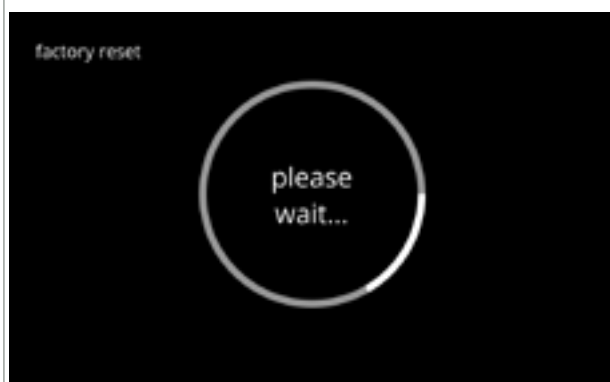

Écran de progression

- attendez la fin du processus

6.3.12b



Écran d'information :
• l'écran suivant est affiché après quelques secondes

6.3.12c



Écran d'information :
• la machine démarre automatiquement (un certain temps est nécessaire)

6.3.12d

6.3.13 Réglage de temps de blocage

Vous pouvez bloquer la distribution de boissons pour des périodes spécifiques. L'option peut être choisie d'activer la distribution d'eau chaude durant les temps de blocage. Durant ces temps de blocage, toutes les icônes de boissons de l'écran de sélection de boisson sont inactives et grisées. Si vous appuyez sur un bouton grisé alors que le temps de blocage est actif, la machine affiche l'écran [6.3.13e](#) pendant 3 secondes. Si l'eau chaude est disponible durant les temps de blocage, l'icône d'eau chaude est la seule icône active. La case d'option "activer eau chaude durant temps de blocage" est uniquement active quand au moins un temps de blocage est réglé. Vous pouvez régler jusqu'à 4 temps de blocage, chacun représenté par un bouton blanc.



Régler les temps de blocage :

- appuyez sur "bloquer temporairement distribution de boisson" pour confirmer
- appuyez sur ◀ ou ▶ pour faire défiler le menu de machine

6.3.13

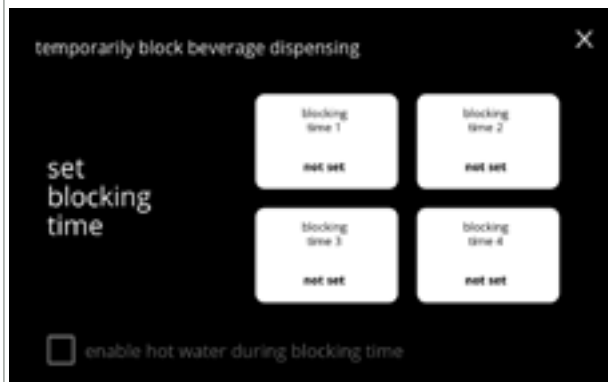

Écran de sélection :

- appuyez sur le temps de blocage pour sélectionner et aller à l'écran de suivant

6.3.13a

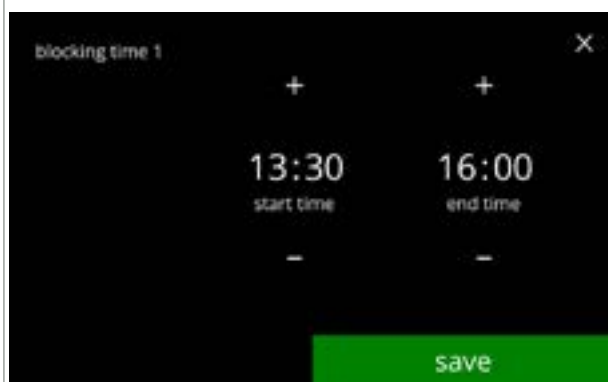

Changez l'heure :

- appuyez sur + ou - pour régler les heures de début et de fin par étapes de 15 minutes (= réglage)
- appuyez sur **enregistrer** pour confirmer
 - ▶ Si un temps de blocage a été réglé, le bouton blanc présente un contour vert - voir écran [6.3.13d](#).
 - ▶ Si les heures de début et de fin sont identiques, le temps de blocage n'est pas réglé.

6.3.13b

Écran d'information :

- l'écran suivant est affiché après quelques secondes



6.3.13c

Activer l'eau chaude :

- cochez la case d'option pour activer l'eau chaude durant le temps de blocage
- appuyez sur un autre temps de blocage pour le régler
- appuyez sur  et retournez à l'écran [6.3.13](#)



6.3.13d

Écran d'information :

- Si vous appuyez sur un bouton grisé alors que le temps de blocage est actif, la machine affiche cet écran pendant 3 secondes.

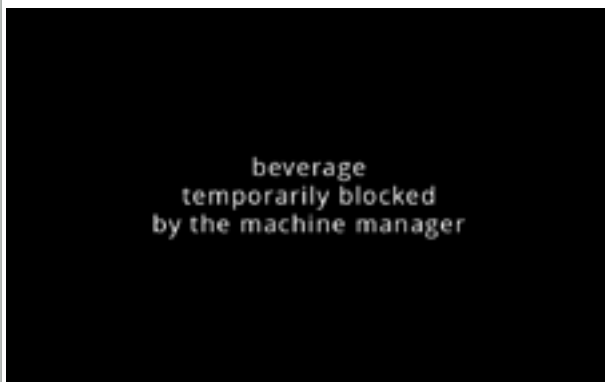

6.3.13e



6.3.14 Réglage de temps marche/arrêt automatique

Cette fonction sert principalement à s'assurer que la machine est *prête à l'emploi* à un moment défini et *s'éteint* à un moment défini.

Si l'heure de début est réglée sur 8h00 du matin, par exemple, la machine doit être prête à distribuer des boissons à partir de cette heure. Si l'heure de fin est réglée sur 18h00, par exemple, tous les processus sont mis hors tension à cette heure. L'affichage indique un signe de vie de sorte que les utilisateurs puissent comprendre qu'elle se trouve dans un mode de type hibernation. Le signe de vie correspond à l'icône d'intensité, le grain de café stylisé , passant à l'écran (à l'instar de l'icône d'arbre en mode éco). L'intensité d'affichage est réglée sur la valeur la plus basse possible de sorte que l'icône d'intensité est tout juste visible - voir écran [6.3.14f](#).



Régler le temps marche/arrêt automatique :

- appuyez sur "régler temps marche/arrêt automatique" pour confirmer
- appuyez sur  ou  pour faire défiler le menu de machine

6.3.14





Écran de sélection :

- appuyez sur un jour pour sélectionner et aller à l'écran de suivant
- *Si un temps automatique a été réglé (activé par défaut), le bouton blanc est entouré en vert - voir écran [6.3.13d](#).*

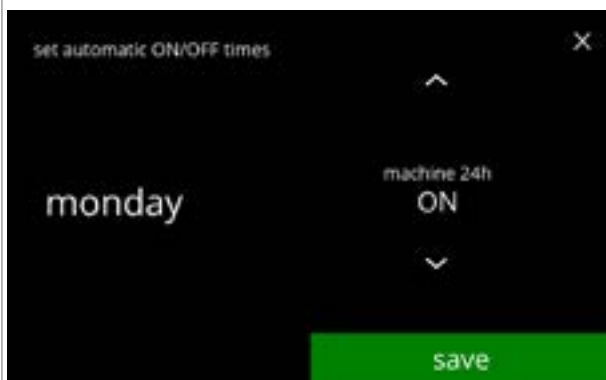
6.3.14a



Changez l'heure :

- appuyez sur  ou  pour sélectionner les options possibles
 - » Marche 24 heures
 - » Arrêt 24 heures
- appuyez sur **enregistrer** pour confirmer et aller à l'écran ou [6.3.14d](#) ou
 - » régler heure spécifique
- appuyez sur  pour passer à l'écran suivant

6.3.14b

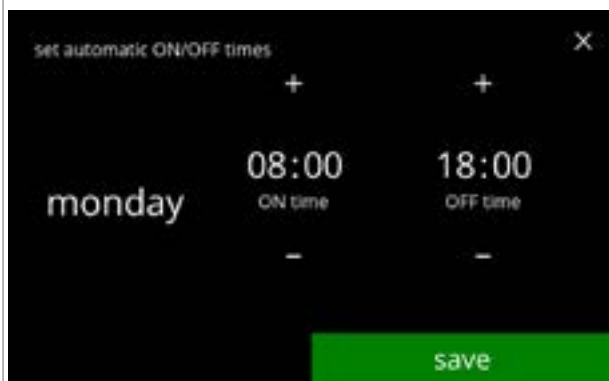

6.3.14c

Changez l'heure :

- appuyez sur **+** ou **-** pour régler les heures de marche et d'arrêt
- appuyez sur **enregistrer** pour confirmer et aller à l'écran suivant

- ▶ Par défaut, l'heure de marche est réglée sur 8h00 et l'heure d'arrêt sur 18h00.
- ▶ Les heures de marche et d'arrêt ne doivent jamais être identiques.



6.3.14d

Écran d'information :

- l'écran suivant est affiché après quelques secondes



6.3.14e

Écran de sélection :

- appuyez sur une autre heure du jour pour régler
- appuyez sur **☒** et retournez à l'écran [6.3.14](#)

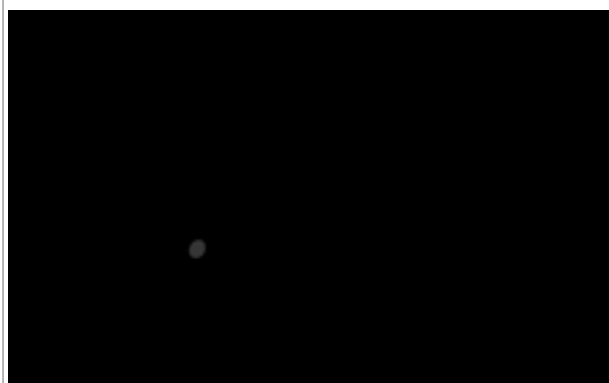

6.3.14f

Réveil de la machine après le statut arrêt :

- toucher l'écran
 - ▶ La machine "se réveille" et l'écran de sélection de boisson s'affiche. La bouilloire doit préchauffer avant qu'une boisson ne puisse être distribuée. C'est indiqué par l'écran de chauffage de bouilloire - voir [3k en p.5](#).
 - ▶ Si la machine a été réveillée durant un temps d'arrêt, elle revient à l'état arrêté 15 minutes après la dernière action d'un utilisateur.

6.4 Menu logiciel

Tous les éléments liés au micrologiciel sont consultables, réglables ou modifiables dans le menu du logiciel.

Sélectionnez l'une des options disponibles :

- appuyez sur **◀** ou **▶** pour sélectionner l'option suivante du "menu logiciel"
- appuyez sur la *zone de texte* pour sélectionner le niveau suivant de ce menu
- appuyez sur **⏪** pour revenir à [chapitre 6. Menu de programmation en p.17](#)

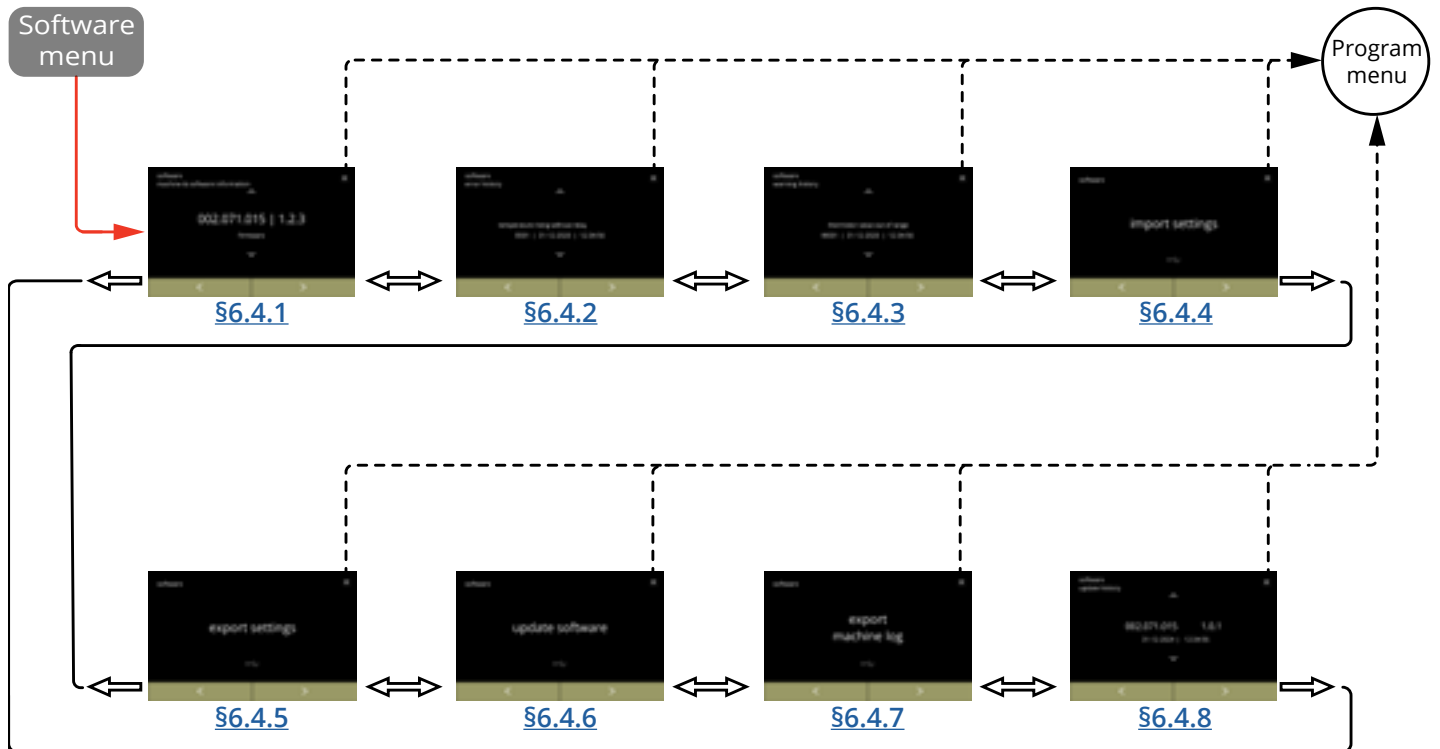

6.4.1 Informations de machine et de logiciel



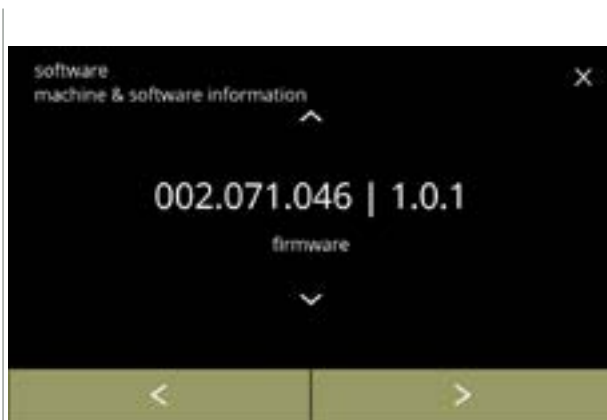

Ce menu présente les informations d'identification de la machine.

<i>logiciel</i>			<i>matériel (version, numéro d'article)</i>	<i>autre</i>
IHM (version)	E/S (version)	externe (version, numéro d'article)		
• bootloader	• bootloader	• Carte Interface (le cas échéant)	• Carte HMI	• Informations d'IP (Adresse IP, adresse Mac, Passerelle et DNS) (si connectée)
• application » API » GUI	• application	• autres dispositifs (le cas échéant)	• Carte E/S	• numéro de série de machine
• contrôleur d'écran tactile			• impression d'interface (le cas échéant)	
• Bluetooth/Wi-Fi			• autres dispositifs (le cas échéant)	



6.4.1

Écrans d'information :

- appuyez sur  ou  pour récupérer les autres informations de machine et de logiciel
- appuyez sur  ou  pour faire défiler le menu de logiciel

6.4.2 Journal d'erreur

Ce menu présente l'historique des erreurs.

Les éléments suivants sont affichés :

- code d'erreur
- message d'erreur
- date et heure



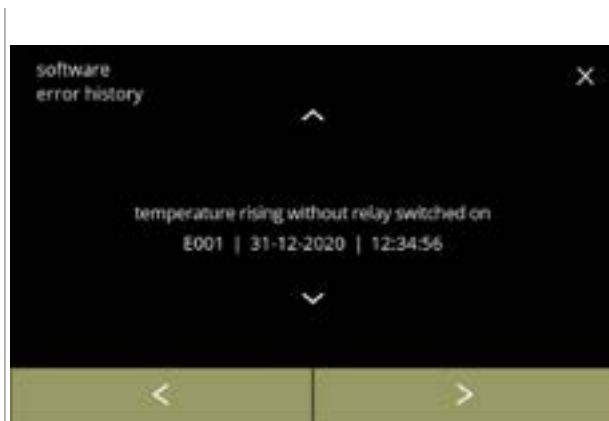

Le journal d'erreur peut contenir jusqu'à 50 messages d'erreur, le dernier code d'erreur généré étant affiché en premier.

► Vous trouvez un aperçu des messages d'erreur dans [§7.2 en p.134](#).



6.4.2

Écrans d'information :

- appuyez sur  ou  pour récupérer l'historique des erreurs
- appuyez sur  ou  pour faire défiler le menu de logiciel

► *Le dernier code d'erreur généré est affiché en premier.*

6.4.3 Journal d'avertissement

Ce menu présente l'historique des avertissements.

Les éléments suivants sont affichés :

- code d'avertissement
- message d'avertissement
- date et heure



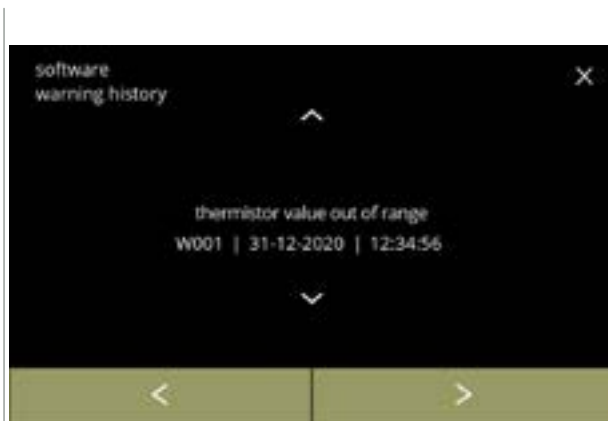

Le journal d'avertissement peut contenir jusqu'à 50 messages d'avertissement, le dernier code d'avertissement généré étant affiché en premier.

► Vous trouvez un aperçu des messages d'avertissement dans [§7.1 en p.132](#).



6.4.3

Écrans d'information :

- appuyez sur  ou  pour récupérer l'historique des avertissements
- appuyez sur  ou  pour faire défiler le menu de logiciel

► *Le dernier code d'avertissement généré est affiché en premier.*

6.4.4 Importer réglages de machine

Dans ce menu, les réglages d'une autre machine (ou de l'usine Bravilor) peuvent être importés. Par réglages, nous entendons :

- recettes
- configuration de machine
- niveaux de sécurité

► *C'est uniquement si les identités des deux machines sont identiques que les réglages peuvent être transférés.*

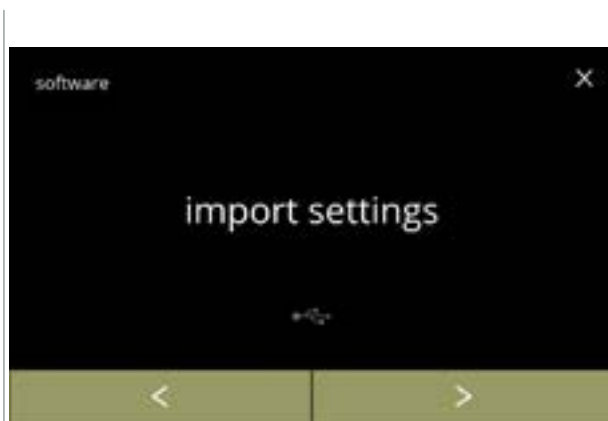



6.4.4

Importez les réglages de machine :

- insérez une clé USB

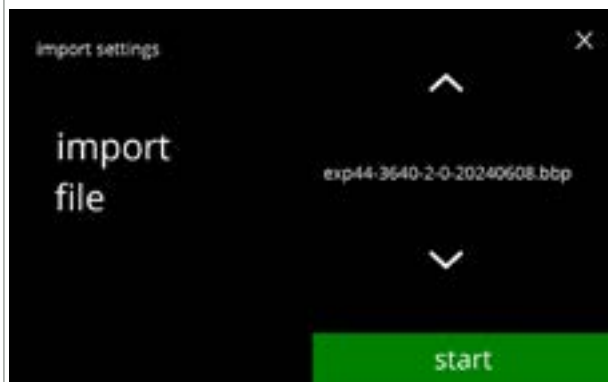

► *En l'absence de clé USB dans la machine, cette option est grisée.*

- appuyez sur "importer réglages" pour confirmer
- appuyez sur  ou  pour faire défiler le menu de logiciel



6.4.4a

Importez les réglages sur la machine :

- appuyez sur  ou  pour sélectionner un fichier de réglage
- appuyez sur **démarrer** pour démarrer l'importation

► *Vous pouvez importer un fichier uniquement avec la même identification :*

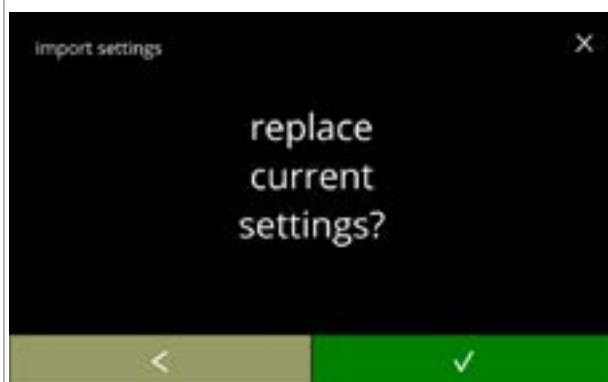

- EXP44 : modèle identique
- 3640 : puissance de bouilloire identique (Watt)
- 2 : nombre de sorties
- 0 : type (0 standard / 1 = XL)
- 20240807 : date variable (aaaammjj)
- bbp : extension de fichier identique



6.4.4b

Écran de confirmation :

► *N'oubliez pas : vos réglages actuels vont être écrasés.*

- appuyez sur  pour confirmer
- appuyez sur  pour revenir à l'écran précédent

Écran de progression

- attendez la fin du processus

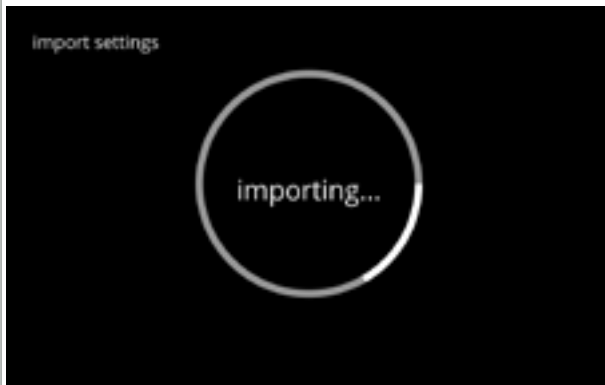

6.4.4c

Écran d'information :

- l'écran [6.4.4](#) s'affiche après quelques secondes

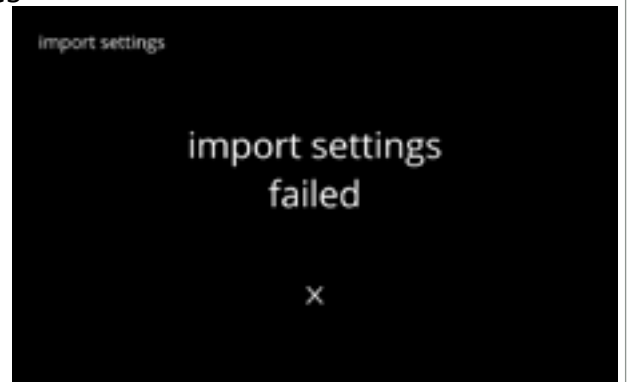
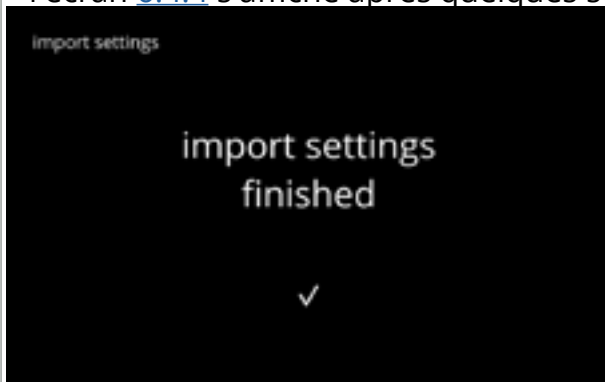

6.4.4d

6.4.5 Exporter réglages de machine

Dans ce menu, les réglages de machine sont exportés dans un fichier.

Par réglages, nous entendons :

- recettes
- configuration de machine
- niveaux de sécurité
- identité (utilisée pour vérifier si la nouvelle machine a la même identité)

► *N'oubliez pas que les niveaux de sécurité de la machine sont aussi copiés.*

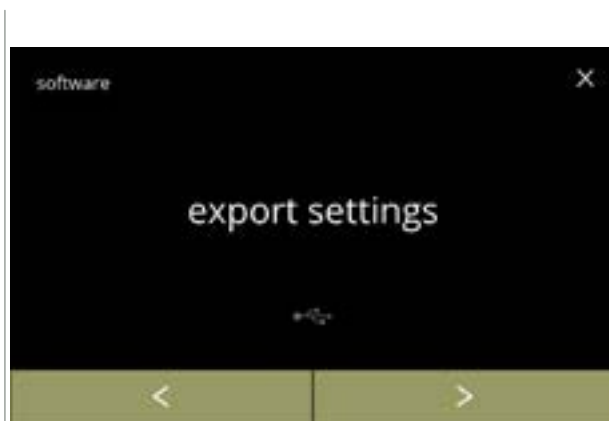

6.4.5

Exportez les réglages de machine :

- insérez une clé USB

► *En l'absence de clé USB dans la machine, cette option est grisée.*

- appuyez sur "exporter réglages" pour confirmer
- appuyez sur ◀ ou ▶ pour faire défiler le menu de logiciel

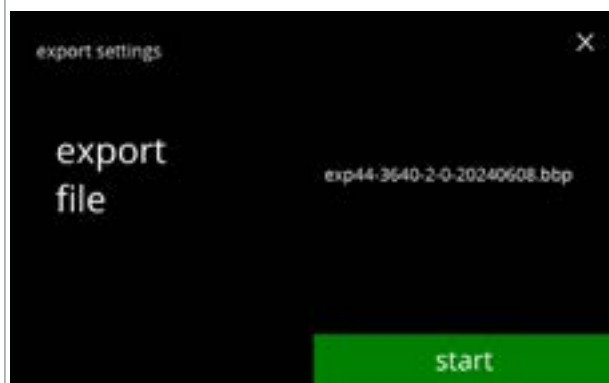

6.4.5a

Exportez les réglages de la machine actuelle :

- appuyez sur **démarrer** pour démarrer l'exportation

► *Le nom du fichier d'exportation est structuré comme suit :*

EXP44	: modèle identique
3640	: puissance de bouilloire identique (Watt)
2	: nombre de sorties
0	: type (0 standard / 1 = XL)
20240807	: date variable (aaaammjj)
bbp	: extension de fichier identique



6.4.5b

Écran de progression

- attendez la fin du processus
- appuyez sur **annuler** pour interrompre

Écrans d'information :

- l'écran [6.4.5](#) s'affiche après quelques secondes

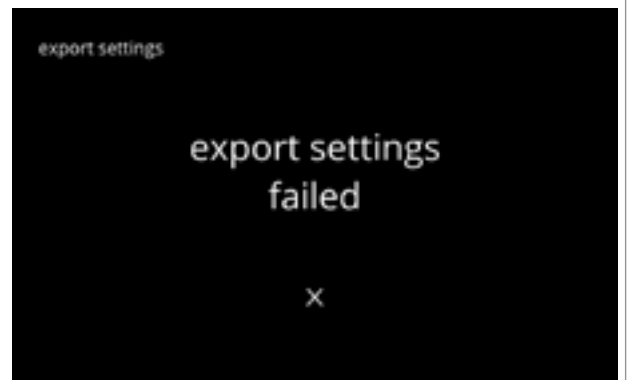
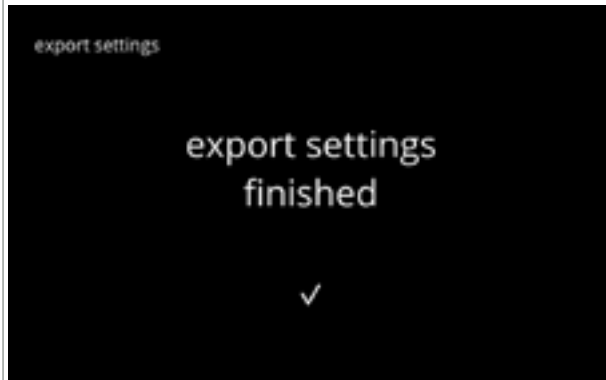

6.4.5c

6.4.6 Mise à jour de logiciel

Dans ce menu, le logiciel peut être mis à jour.

Le logiciel (suite) peut être sélectionné dans la clé USB. Après la sélection, les informations de la suite sont affichées.

► *Le logiciel peut être mis à niveau (amont et aval) selon les besoins.*





6.4.6

Mettez à jour le logiciel de la machine :

- insérez une clé USB

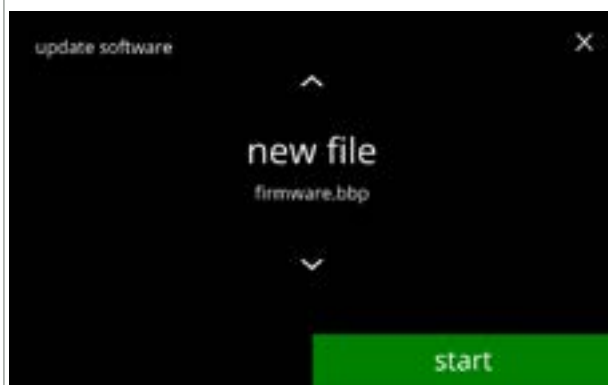

► *En l'absence de clé USB dans la machine, cette option est grisée.*

- appuyez sur "mise à jour de logiciel" pour confirmer
- appuyez sur  ou  pour faire défiler le menu de logiciel



6.4.6a

Sélectionnez le fichier de mise à jour du logiciel :

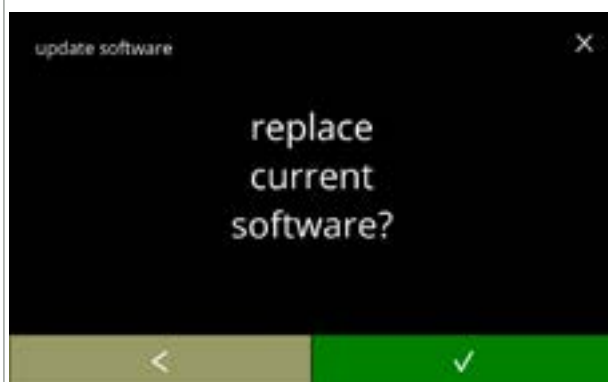

- appuyez sur  ou  pour sélectionner un fichier
- appuyez sur **démarrer** pour démarrer la mise à jour



6.4.6b

Écran de confirmation :

► *N'oubliez pas : votre micrologiciel actuel va être écrasé.*

- appuyez sur  pour confirmer
- appuyez sur  pour revenir à l'écran précédent



6.4.6c

Écran de progression

- attendez la fin du processus
- appuyez sur **annuler** pour interrompre
- ▶ *Si le fichier ne peut pas être importé (version plus ancienne ou format erroné), l'écran est abandonné et l'écran [6.4.6f](#) s'affiche.*

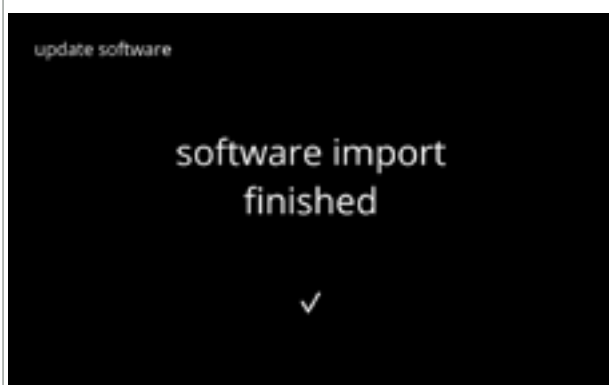

6.4.6d

Écran d'information :

- l'écran suivant est affiché après quelques secondes

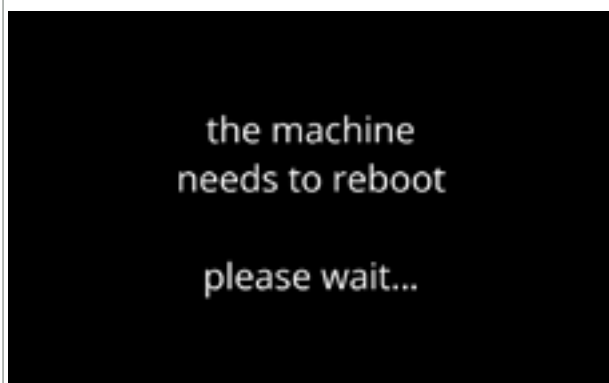

6.4.6e

Écran d'information :

- la machine démarre automatiquement (un certain temps est nécessaire)
- l'écran suivant est affiché automatiquement

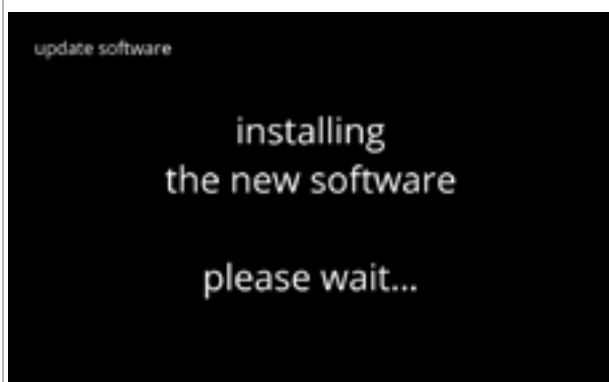

6.4.6f

Écran d'information :

- l'écran de sélection de boisson est affiché lorsque le logiciel est installé

6.4.7 Exporter journal de machine

Dans ce menu, le journal de machine est exporté dans un fichier.

Le rapport se compose des compteurs de distribution (gratuits et payants), des avertissements et des erreurs.

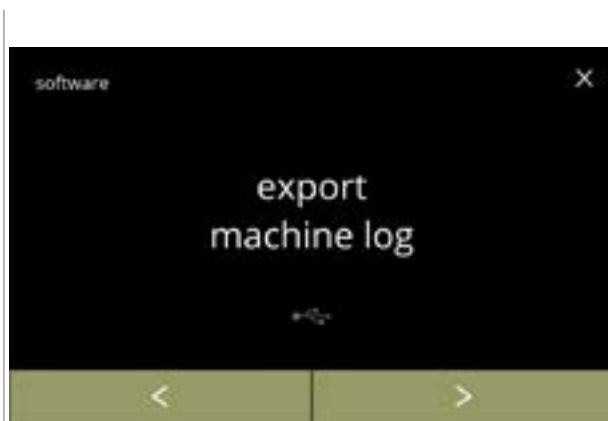

6.4.7

Exportez le journal de machine :

- insérez une clé USB

► *En l'absence de clé USB dans la machine, cette option est grisée.*

- appuyez sur "exporter journal de machine" pour confirmer
- appuyez sur ◀ ou ▶ pour faire défiler le menu de logiciel

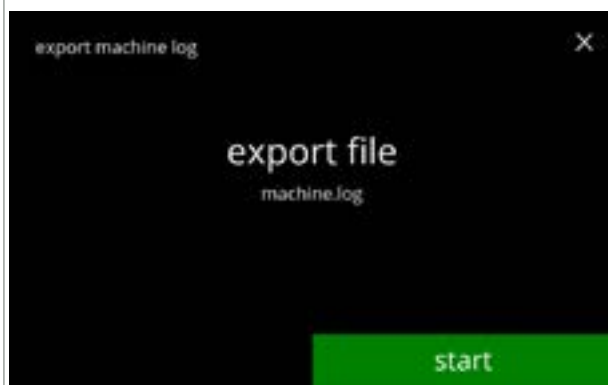

Exportez le fichier de journal de la machine :

- appuyez sur **démarrer** pour démarrer l'exportation

6.4.7a



Écran de progression

- attendez la fin du processus
- appuyez sur **annuler** pour interrompre

6.4.7b

Écrans d'information :

- l'écran [6.4.7](#) s'affiche après quelques secondes



6.4.7c

6.4.8 Historique de mise à jour de logiciel

Ce menu présente l'historique du logiciel.



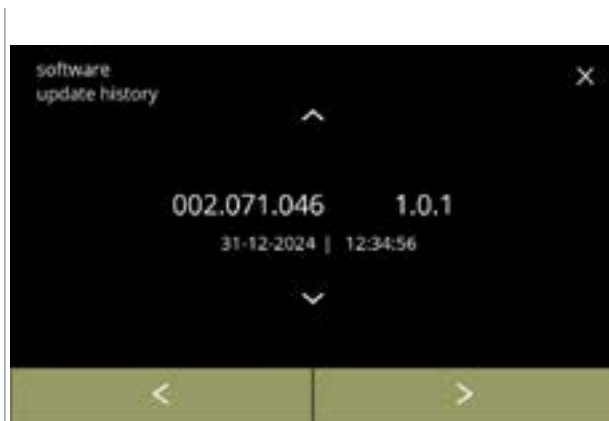

L'historique de logiciel suivant est illustré avec le numéro d'élément, la version, la date et l'heure :

- logiciel de produit (IHM)
- Logiciel de carte E/S
- logiciel tactile
- Wi-Fi/Bluetooth
- dispositifs de bus (si connectés)

Le journal de mise à jour peut contenir jusqu'à 50 éléments, le dernier étant affiché en premier.



Écrans d'information :

- appuyez sur  ou  pour récupérer l'historique de mise à jour
- appuyez sur  ou  pour faire défiler le menu de logiciel

6.4.8

6.5 Infos en ligne

Les informations en ligne sont accessibles avec le code QR affiché à l'écran.
Sélectionnez l'une des options disponibles

- appuyez sur **◀** ou **▶** pour sélectionner l'option suivante du menu de machine
- appuyez sur la *zone de texte* pour sélectionner le niveau suivant de ce menu
- appuyez sur **✕** pour revenir à [chapitre 6. Menu de programmation en p.17](#)

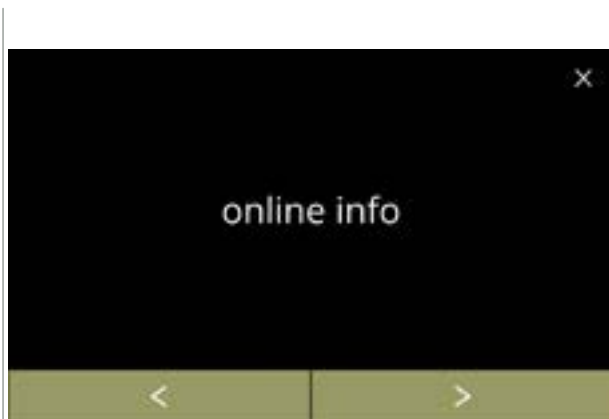

6.5.1

Informations en ligne :

- appuyez sur "infos en ligne" pour confirmer
- appuyez sur **◀** ou **▶** pour faire défiler le menu de machine



6.5.1a

Manuels en ligne :

- appuyez sur **◀** ou **▶** pour faire défiler les codes QR disponibles
- scannez le code QR pour obtenir le ou les manuels en ligne les plus récents



6.5.1b

Animations en ligne :

- appuyez sur **◀** ou **▶** pour faire défiler les codes QR disponibles
- scannez le code QR pour obtenir la ou les animations en ligne les plus récentes

7. Avertissements et erreurs

7.1 Avertissements

Les avertissements servent à vous informer d'un état qui peut empêcher le Bolero de fonctionner correctement. En général, les avertissements sont affichés après la sélection d'une boisson.

- ▶ Les messages/avertissements sont affichés pendant 30 secondes puis l'écran d'accueil s'affiche.
 - » un message (Mxxx) est une confirmation positive d'une action de l'utilisateur.
 - » un avertissement (Wxxx) indique un problème ou une situation potentiellement néfaste.



Exemple d'affichage d'avertissement. Ces notifications sont enregistrées dans un fichier journal ([§6.4.3 en p.121](#)).

7.1a

code	description	action
W001	capteur de température hors plage	<ul style="list-style-type: none"> • aucune action requise, disparaît après quelques secondes, devient E002 après 3 incidents
W002	température trop élevée	<ul style="list-style-type: none"> • aucune action requise, disparaît après quelques secondes
W003	température ne monte pas avec relais engagé	<ul style="list-style-type: none"> • aucune action requise, disparaît après quelques secondes, devient E004 après 3 incidents dans un certain délai
W004	moteur de conteneur non détecté	<ul style="list-style-type: none"> • réinitialisez le message à l'écran <ul style="list-style-type: none"> » si l'avertissement persiste, contactez votre concessionnaire
W005	<i>non utilisé</i>	
W006	les gobelets de mélange doivent être rincés	<ul style="list-style-type: none"> • réinitialisez le message à l'écran <ul style="list-style-type: none"> » rincez le système de mélange, voir §6.1.1 en p.19
W007	la machine doit être détartrée bientôt	<ul style="list-style-type: none"> • réinitialisez le message à l'écran <ul style="list-style-type: none"> » programmez bientôt une procédure de détartrage

code	description	action
W008	la machine doit être détartrée maintenant	<ul style="list-style-type: none">réinitialisez le message à l'écran (l'avertissement apparaît après chaque boisson distribuée)
W009	changer le filtre à eau bientôt	<ul style="list-style-type: none">réinitialisez le message à l'écran» programmez bientôt un remplacement de filtre à eau
W010	changer le filtre à eau maintenant	<ul style="list-style-type: none">réinitialisez le message à l'écran (l'avertissement apparaît après chaque boisson distribuée)» remplacez le filtre à eau et confirmez dans §6.1.3 en p.28
W011 - W019	<i>non utilisé</i>	
W020	contactez votre concessionnaire pour la maintenance préventive	<ul style="list-style-type: none">réinitialisez le message à l'écran, le message se répète plusieurs fois puis devient E026

7.2 Messages d'erreur

Les messages d'erreur s'affichent quand une erreur est détectée par le système d'exploitation de la machine.

Si l'erreur est active puis annulée par l'utilisateur, la machine sort du mode de sécurité et tente une récupération. Si l'erreur n'est pas effacée par une nouvelle tentative, l'erreur réapparaît.

► Si le message d'erreur revient après l'action appropriée, veuillez contacter votre concessionnaire.

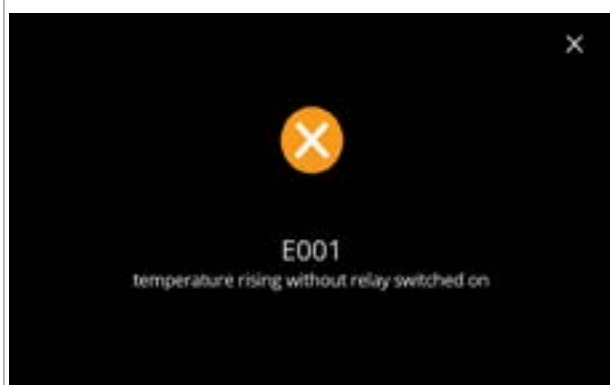

7.2a

Exemple d'écran de messages d'erreur. Ces erreurs sont enregistrées dans un fichier journal - voir [§6.4.2 en p.120](#).

code	description	action
E001	température monte avec relais libéré	• réinitialisez le message à l'écran
		» si l'erreur persiste, contactez votre concessionnaire
E002	capteur de température hors plage	• réinitialisez le message à l'écran
		» si l'erreur persiste, contactez votre concessionnaire
E003	vanne magnétique ouverte inopinément	• réinitialisez le message à l'écran
		» si l'erreur persiste, contactez votre concessionnaire
E004	température ne monte pas avec relais engagé	• réinitialisez le message à l'écran
		» si l'erreur persiste, contactez votre concessionnaire
E005	dysfonctionnement de sélecteur d'eau	• réinitialisez le message à l'écran
		» si l'erreur persiste, contactez votre concessionnaire

code	description	action
E006	panne d'alimentation en eau	<ul style="list-style-type: none"> • réinitialisez le message à l'écran et, si l'erreur se répète, vérifiez les points suivants : <ul style="list-style-type: none"> » vérifiez l'ouverture du robinet d'eau » vérifiez que le flexible d'alimentation en eau n'est pas tordu » vérifiez l'écoulement d'eau par le robinet d'eau » si l'erreur persiste, contactez votre concessionnaire
E007	<i>non utilisé</i>	
E008	erreur de communication de système de bus	<ul style="list-style-type: none"> • réinitialisez le message à l'écran <ul style="list-style-type: none"> » si l'erreur persiste, contactez votre concessionnaire
E009	dysfonctionnement de moteur de pompe	<ul style="list-style-type: none"> • réinitialisez le message à l'écran <ul style="list-style-type: none"> » si l'erreur persiste, contactez votre concessionnaire
E010	moteur de mélangeur non détecté	<ul style="list-style-type: none"> • réinitialisez le message à l'écran et, si l'erreur se répète, vérifiez les points suivants : <ul style="list-style-type: none"> » vérifiez que le bol de mélange est propre et pas bloqué » si l'erreur persiste, contactez votre concessionnaire
E011	dysfonctionnement de moteur de conteneur	<ul style="list-style-type: none"> • réinitialisez le message à l'écran et, si l'erreur se répète, vérifiez les points suivants : <ul style="list-style-type: none"> » retirez le conteneur et réessayez » retirez la poudre d'ingrédient du conteneur et réessayez » si l'erreur persiste, contactez votre concessionnaire <p>► <i>E011 ne peut pas être détectée par le matériel si le moteur de conteneur fonctionne à très bas régime, soit avec des ingrédients distribués en très faible quantité ce qui est habituellement le cas pour les recettes avec un rapport ingrédient/eau très faible.</i></p>
E012 - E025	<i>non utilisé</i>	
E026	contactez votre concessionnaire pour la maintenance nécessaire	<ul style="list-style-type: none"> • réinitialisez le message à l'écran, contactez votre concessionnaire pour la maintenance obligatoire (le message d'erreur se répète plus fréquemment que le message d'avertissement précédent W020)

7.3 Autres problèmes

Outre les messages erreurs présents dans la machine, plusieurs autres problèmes sont possibles. Ils sont décrits à la suite.

Description de problème	Cause possible	Vérifiez les points suivants
boisson trop faible	presque plus de poudre dans le conteneur d'ingrédients	<ul style="list-style-type: none"> Conteneur d'ingrédients
	intensité incorrecte	<ul style="list-style-type: none"> ajustez les réglages de la boisson dans l'éditeur de recette » si l'erreur persiste, contactez votre concessionnaire
boisson trop forte	intensité incorrecte	<ul style="list-style-type: none"> ajustez les réglages de la boisson dans l'éditeur de recette
		<ul style="list-style-type: none"> » si l'erreur persiste, contactez votre concessionnaire
aucune eau dosée	flexible bloqué	<ul style="list-style-type: none"> contactez votre concessionnaire
unité de mélange obstruée	unité de mélange pas nettoyée	<ul style="list-style-type: none"> nettoyez l'unité de mélange
	trop de poudre	<ul style="list-style-type: none"> vérifiez le dosage conseillé sur l'emballage de la poudre et utilisez une balance pour peser la quantité de poudre utilisée
	poudre utilisée incompatible avec les distributeurs	<ul style="list-style-type: none"> utilisez une poudre compatible avec les distributeurs
	calibrage de la pompe incorrecte	<ul style="list-style-type: none"> calibrez la pompe (disponibilité selon le réglage PIN)
		<ul style="list-style-type: none"> contactez votre concessionnaire
	mélangeur défaillant ou manquant	<ul style="list-style-type: none"> vérifiez le mélangeur
	unité de mélange endommagée	<ul style="list-style-type: none"> vérifiez l'unité de mélange
le rotor de ventilateur ne tourne pas	<ul style="list-style-type: none"> nettoyez le boîtier ou le rotor de ventilateur ou éliminez tout blocage 	
	<ul style="list-style-type: none"> » si l'erreur persiste, contactez votre concessionnaire 	
l'eau déborde de l'unité de mélange	calibrage de la pompe incorrecte	<ul style="list-style-type: none"> calibrez la pompe (disponibilité selon le réglage PIN)
		<ul style="list-style-type: none"> contactez votre concessionnaire
	bol de mélange obstrué	<ul style="list-style-type: none"> bol de mélange, voir problème déjà décrit » si l'erreur persiste, contactez votre concessionnaire

Description de problème	Cause possible	Vérifiez les points suivants
fuite d'unité de mélange	fuite du joint du bol de mélange	<ul style="list-style-type: none"> • nettoyez l'unité de mélange complète
aucune mousse sur la boisson	vitesse de mélangeur incorrecte	<ul style="list-style-type: none"> » si l'erreur persiste, contactez votre concessionnaire • ajustez la vitesse du mélangeur (disponibilité selon le réglage PIN) » si l'erreur persiste, contactez votre concessionnaire
	type d'ingrédient instantané	<ul style="list-style-type: none"> • essayez avec un ingrédient instantané différent
trop de mousse sur la boisson	vitesse de mélangeur incorrecte	<ul style="list-style-type: none"> • ajustez la vitesse du mélangeur (disponibilité selon le réglage PIN)
		<ul style="list-style-type: none"> » si l'erreur persiste, contactez votre concessionnaire
dosage d'eau insuffisant	tartre dans le système d'eau	<ul style="list-style-type: none"> • détartrer la machine
		<ul style="list-style-type: none"> » si l'erreur persiste, contactez votre concessionnaire
le rotor de ventilateur ne tourne pas	ventilateur pas nettoyé	<ul style="list-style-type: none"> • nettoyez le boîtier ou le rotor de ventilateur ou éliminez tout blocage
		<ul style="list-style-type: none"> » si l'erreur persiste, contactez votre concessionnaire
eau distribuée via la sortie erronée	tartre dans le sélecteur d'eau	<ul style="list-style-type: none"> • détartrer la machine
		<ul style="list-style-type: none"> » si l'erreur persiste, contactez votre concessionnaire
la machine ne s'allume pas	interrupteur pas activé	<ul style="list-style-type: none"> • activez l'interrupteur à l'arrière
	aucune alimentation électrique	<ul style="list-style-type: none"> • vérifiez l'alimentation électrique » si l'erreur persiste, contactez votre concessionnaire
message circuit de sécurité interrompu à l'affichage	porte et couvercle non fermés	<ul style="list-style-type: none"> • fermez d'abord le couvercle puis la porte
	clé de service pas placée	<ul style="list-style-type: none"> • placez la clé de service » si l'erreur persiste, contactez votre concessionnaire
écran tactile d'affichage parfois sans réponse	écran tactile sale	<ul style="list-style-type: none"> • arrêtez la machine et nettoyez l'écran tactile avec un chiffon humide
		<ul style="list-style-type: none"> ► <i>N'utilisez pas de détergents agressifs.</i> » si l'erreur persiste, contactez votre concessionnaire

8. Annexe

8.1 Informations de filtre et dureté de l'eau

	très douce	douce	moyenne	modérée	dure
°dH	0 - 4	4 - 8	8 - 12	12 - 18	18 - 30
°fH/°TH	0 - 7	7 - 15	15 - 22	22 - 32	32 - 54
°e / Clark	0 - 5	5 - 10	10 - 15	15 - 23	23 - 38
mmol/l	0 - 0,72	0,72 - 1,43	1,43 - 2,15	2,15 - 3,22	3,22 - 5,37
détartre	2000 l.	1500 l.	1000 l.	500 l.	250 l.

► La capacité du filtre à eau dépend du type et de la dureté de l'eau locale.

► Voir [§6.1.6 en p.34](#) pour régler la dureté de l'eau.

8.2 Fonctionnalité d'interrupteur de porte

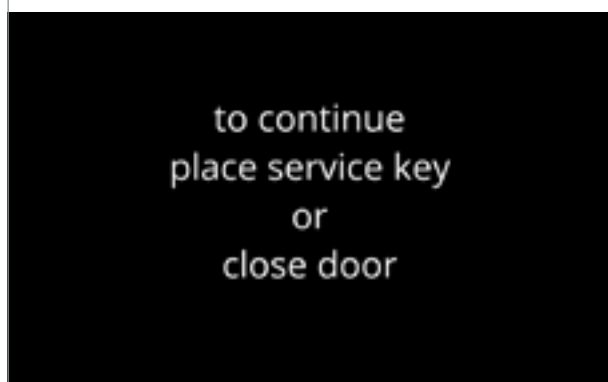

Lorsque la porte s'ouvre, l'interrupteur de sécurité est activé et un message s'affiche. Le matériel suivant devient inactif :

- tous les mélangeurs
- tous les conteneurs
- bouilloire
- appareils connectés à la sécurité 24V du système de bus

► Lorsque l'interrupteur de porte est activé durant le dosage d'une boisson, le dosage est annulé et la tasse de mélangeur est nettoyée avec un post-rinçage.

8.3 Configurations de machine standard

8.3.3 Bolero Turbo (standard)

Turbo 22

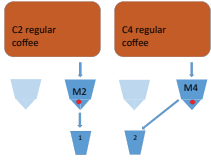

Turbo 33

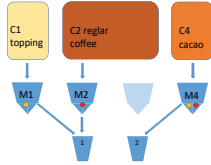

Turbo 33 Self

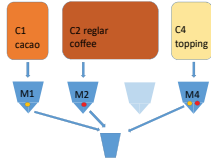

Turbo 43

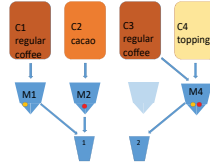

Turbo 44

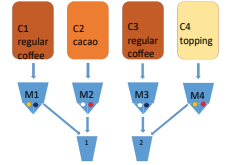

8.3.1 Bolero Turbo (spéciaux)

Turbo 32 (CR*)

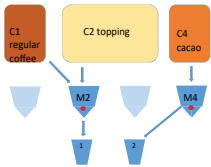

Turbo 42 (CR*)

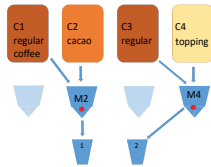

Turbo 43 Self (CR*)

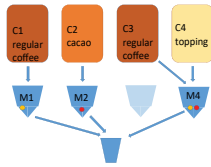

*CR = Requête commerciale

8.3.2 Bolero Turbo XL (standard)

Turbo XL 33

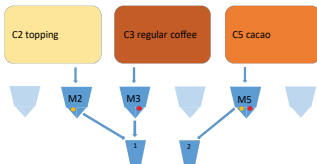

Turbo XL 33 Self

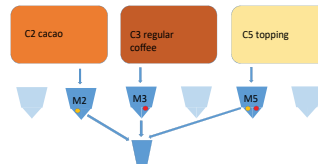

Turbo XL 43

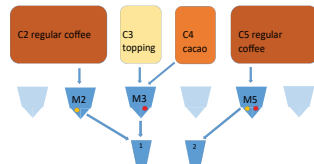

Turbo XL 44

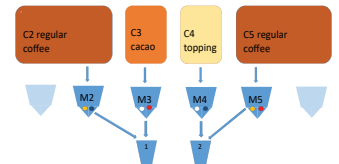

Turbo XL 53

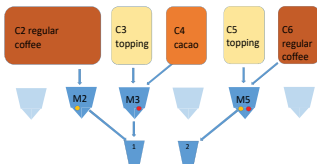

Turbo XL 64

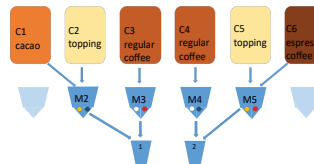

► Aucun modèle CR n'est actuellement disponible pour le Bolero Turbo XL.

8.3.4 Boissons et ingrédients présélectionnés

Bolero Turbo 22

	Conteneur	Position de moteur de conteneur	Ingrédients
	1	2	Café normal
	2	4	Café normal

Bouton	Recettes	Tasse/grande tasse/pot (ml)	Gauche	Droite	Simultané
1	café noir	120/150/300	✓	✓	✓
2	espresso	60/ 80/120	✓	✓	✓
3	café crème	120/150/300	✓	✓	✓
9	eau chaude	120/150/300	Au milieu		✗

Bolero Turbo 33

	Conteneur	Position de moteur de conteneur	Ingrédients
	1	1	Nappage
	2	2	Café normal
	4	4	Cacao

Bouton	Recettes	Tasse/grande tasse/pot (ml)	Gauche	Droite	Simultané
1	café noir	120/150/300	✓	✗	✓
2	espresso	60/ 80/120	✓	✗	✓
3	café crème	120/150/300	✓	✗	✓
4	café + lait	120/150/300	✓	✗	✗
5	capuccino	120/150/300	✓	✗	✗
6	latte macchiato	120/150/300	✓	✗	✗
7	lait chaud	120/150/300	✓	✗	✓
8	chocolat chaud	120/150/300	✗	✓	✓
9	eau chaude	120/150/300	au milieu		✗
19	pot de café noir	1000/1500/2000	✓	✗	✓
20	pot de lait chaud	1000/1500/2000	✓	✗	✓
21	pot de chocolat chaud	1000/1500/2000	✗	✓	✓
27	pot d'eau chaude	1000/1500/2000	au milieu		✗

Bolero Turbo 33 S

	Conteneur	Position de moteur de conteneur	Ingrédients
	1	1	Cacao
	2	2	Café normal
	4	4	Nappage

Bouton	Recettes	Tasse/grande tasse/pot (ml)	Sortie unique	Simultané
1	café noir	120/150/300	✓	✗
2	espresso	60/ 80/120	✓	✗
3	café crème	120/150/300	✓	✗
4	café + lait	120/150/300	✓	✗
5	capuccino	120/150/300	✓	✗
6	latte macchiato	120/150/300	✓	✗
7	lait chaud	120/150/300	✓	✗
8	chocolat chaud	120/150/300	✓	✗
9	eau chaude	120/150/300	✓	✗
19	pot de café noir	1000/1500/2000	✓	✗
20	pot de lait chaud	1000/1500/2000	✓	✗
21	pot de chocolat chaud	1000/1500/2000	✓	✗
27	pot d'eau chaude	1000/1500/2000	✓	✗

Bolero Turbo 43

	Conteneur	Position de moteur de conteneur	Ingrédients
	1	1	Café normal
	2	2	Cacao
	4	4	Nappage

Bouton	Recettes	Tasse/grande tasse/pot (ml)	Gauche	Droite	Simultané
1	café noir	120/150/300	✓	✓	✓
2	espresso	60/ 80/120	✓	✓	✓
3	café crème	120/150/300	✓	✓	✓
4	café + lait	120/150/300	✗	✓	✗
5	capuccino	120/150/300	✗	✓	✗
6	latte macchiato	120/150/300	✗	✓	✗
7	lait chaud	120/150/300	✗	✓	✓
8	chocolat chaud	120/150/300	✗	✗	✓
9	eau chaude	120/150/300	au milieu		✗
19	pot de café noir	1000/1500/2000	✓	✓	✓
20	pot de lait chaud	1000/1500/2000	✗	✓	✓
21	pot de chocolat chaud	1000/1500/2000	✓	✗	✓
27	pot d'eau chaude	1000/1500/2000	au milieu		✗

Bolero Turbo 44

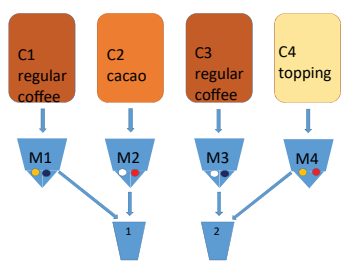
	Conteneur	Position de moteur de conteneur	Ingrédients
	1	1	Café normal
	2	2	Cacao
	3	3	Café normal
	4	4	Nappage

Bouton	Recettes	Tasse/grande tasse/pot (ml)	Gauche	Droite	Simultané
1	café noir	120/150/300	✓	✓	✓
2	espresso	60/ 80/120	✓	✓	✓
3	café crème	120/150/300	✓	✓	✓
4	café + lait	120/150/300	✗	✓	✗
5	capuccino	120/150/300	✗	✓	✗
6	latte macchiato	120/150/300	✗	✓	✗
7	lait chaud	120/150/300	✗	✓	✗
8	chocolat chaud	120/150/300	✓	✗	✗
9	eau chaude	120/150/300	au milieu		✗
19	pot de café noir	1000/1500/2000	✓	✓	✓
20	pot de lait chaud	1000/1500/2000	✗	✓	✓
21	pot de chocolat chaud	1000/1500/2000	✓	✗	✓
27	pot d'eau chaude	1000/1500/2000	au milieu		✗

Bolero Turbo XL 33

	Conteneur	Position de moteur de conteneur	Ingrédients
	1	2	Nappage
	2	3	Café normal
	3	5	Cacao

Bouton	Recettes	Tasse/grande tasse/pot (ml)	Gauche	Droite	Simultané
1	café noir	120/150/300	✓	✗	✓
2	espresso	60/ 80/120	✓	✗	✓
3	café crème	120/150/300	✓	✗	✓
4	café + lait	120/150/300	✓	✗	✗
5	capuccino	120/150/300	✓	✗	✗
6	latte macchiato	120/150/300	✓	✗	✗
7	lait chaud	120/150/300	✓	✗	✓
8	chocolat chaud	120/150/300	✗	✓	✓
9	eau chaude	120/150/300	au milieu		✗
19	pot de café noir	1000/1500/2000	✓	✓	✓
20	pot de lait chaud	1000/1500/2000	✓	✗	✓
21	pot de chocolat chaud	1000/1500/2000	✗	✓	✓
27	pot d'eau chaude	1000/1500/2000	au milieu		✗

Bolero Turbo XL 33 S

	Conteneur	Position de moteur de conteneur	Ingrédients
	1	2	Cacao
	2	3	Café normal
	3	5	Nappage

Bouton	Recettes	Tasse/grande tasse/pot (ml)	Sortie unique	Simultané
1	café noir	120/150/300	✓	✗
2	espresso	60/ 80/120	✓	✗
3	café crème	120/150/300	✓	✗
4	café + lait	120/150/300	✓	✗
5	capuccino	120/150/300	✓	✗
6	latte macchiato	120/150/300	✓	✗
7	lait chaud	120/150/300	✓	✗
8	chocolat chaud	120/150/300	✓	✗
9	eau chaude	120/150/300	✓	✗
19	pot de café noir	1000/1500/2000	✓	✗
20	pot de lait chaud	1000/1500/2000	✓	✗
21	pot de chocolat chaud	1000/1500/2000	✓	✗
27	pot d'eau chaude	1000/1500/2000	✓	✗

Bolero Turbo XL 43

	Conteneur	Position de moteur de conteneur	Ingrédients
	1	2	Café normal
	2	3	Nappage
	4	4	Cacao
	5	5	Café normal

Bouton	Recettes	Tasse/grande tasse/pot (ml)	Gauche	Droite	Simultané
1	café noir	120/150/300	✓	✓	✓
2	espresso	60/ 80/120	✓	✓	✓
3	café crème	120/150/300	✓	✓	✓
4	café + lait	120/150/300	✓	✗	✗
5	capuccino	120/150/300	✓	✗	✗
6	latte macchiato	120/150/300	✓	✗	✗
7	lait chaud	120/150/300	✓	✗	✓
8	chocolat chaud	120/150/300	✓	✗	✓
9	eau chaude	120/150/300	au milieu		✗
19	pot de café noir	1000/1500/2000	✓	✓	✓
20	pot de lait chaud	1000/1500/2000	✓	✗	✓
21	pot de chocolat chaud	1000/1500/2000	✓	✗	✓
27	pot d'eau chaude	1000/1500/2000	au milieu		✗

Bolero Turbo XL 44

	Conteneur	Position de moteur de conteneur	Ingrédients
	1	2	Café normal
	2	3	Cacao
	3	4	Café normal
	4	5	Nappage

Bouton	Recettes	Tasse/grande tasse/pot (ml)	Gauche	Droite	Simultané
1	café noir	120/150/300	✓	✓	✓
2	espresso	60/ 80/120	✓	✓	✓
3	café crème	120/150/300	✓	✓	✓
4	café + lait	120/150/300	✗	✓	✗
5	capuccino	120/150/300	✗	✓	✗
6	latte macchiato	120/150/300	✗	✓	✗
7	lait chaud	120/150/300	✗	✓	✗
8	chocolat chaud	120/150/300	✓	✗	✓
9	eau chaude	120/150/300	au milieu		✗
19	pot de café noir	1000/1500/2000	✓	✓	✓
20	pot de lait chaud	1000/1500/2000	✗	✓	✓
21	pot de chocolat chaud	1000/1500/2000	✓	✗	✓
27	pot d'eau chaude	1000/1500/2000	au milieu		✗

Bolero Turbo XL 53

	Conteneur	Position de moteur de conteneur	Ingrédients
	1	2	Café normal
	2	3	Nappage
	3	4	Cacao
	4	5	Nappage
	5	6	Café normal

Bouton	Recettes	Tasse/grande tasse/pot (ml)	Gauche	Droite	Simultané
1	café noir	120/150/300	✓	✓	✓
2	espresso	60/ 80/120	✓	✓	✓
3	café crème	120/150/300	✓	✓	✓
4	café + lait	120/150/300	✓	✓	✗
5	capuccino	120/150/300	✓	✓	✗
6	latte macchiato	120/150/300	✓	✓	✗
7	lait chaud	120/150/300	✓	✓	✓
8	chocolat chaud	120/150/300	✓	✗	✓
9	eau chaude	120/150/300	au milieu		✗
19	pot de café noir	1000/1500/2000	✓	✓	✓
20	pot de lait chaud	1000/1500/2000	✓	✓	✓
21	pot de chocolat chaud	1000/1500/2000	✓	✗	✓
27	pot d'eau chaude	1000/1500/2000	au milieu		✗

Bolero Turbo XL 64

	Conteneur	Position de moteur de conteneur	Ingrédients
	1	1	Cacao
	2	2	Nappage
	3	3	Café normal
	4	5	Café normal
	5	5	Nappage
6	6	Café espresso	

Bouton	Recettes	Tasse/grande tasse/pot (ml)	Gauche	Droite	Simultané
1	café noir	120/150/300	✓	✓	✓
2	espresso	60/ 80/120	✓	✓	✓
3	café crème	120/150/300	✓	✓	✓
4	café + lait	120/150/300	✓	✓	✗
5	capuccino	120/150/300	✓	✓	✗
6	latte macchiato	120/150/300	✓	✓	✗
7	lait chaud	120/150/300	✓	✓	✓
8	chocolat chaud	120/150/300	✓	✗	✓
9	eau chaude	120/150/300	au milieu		✗
19	pot de café noir	1000/1500/2000	✓	✓	✓
20	pot de lait chaud	1000/1500/2000	✓	✓	✓
21	pot de chocolat chaud	1000/1500/2000	✓	✗	✓
27	pot d'eau chaude	1000/1500/2000	au milieu		✗

8.4 Paramètres de sécurité de code PIN

Le tableau suivant liste les options de menu disponibles associées à des codes PIN. Si un code PIN n'est *pas* défini, tous les éléments de menu sont disponibles et le tableau doit être ignoré.

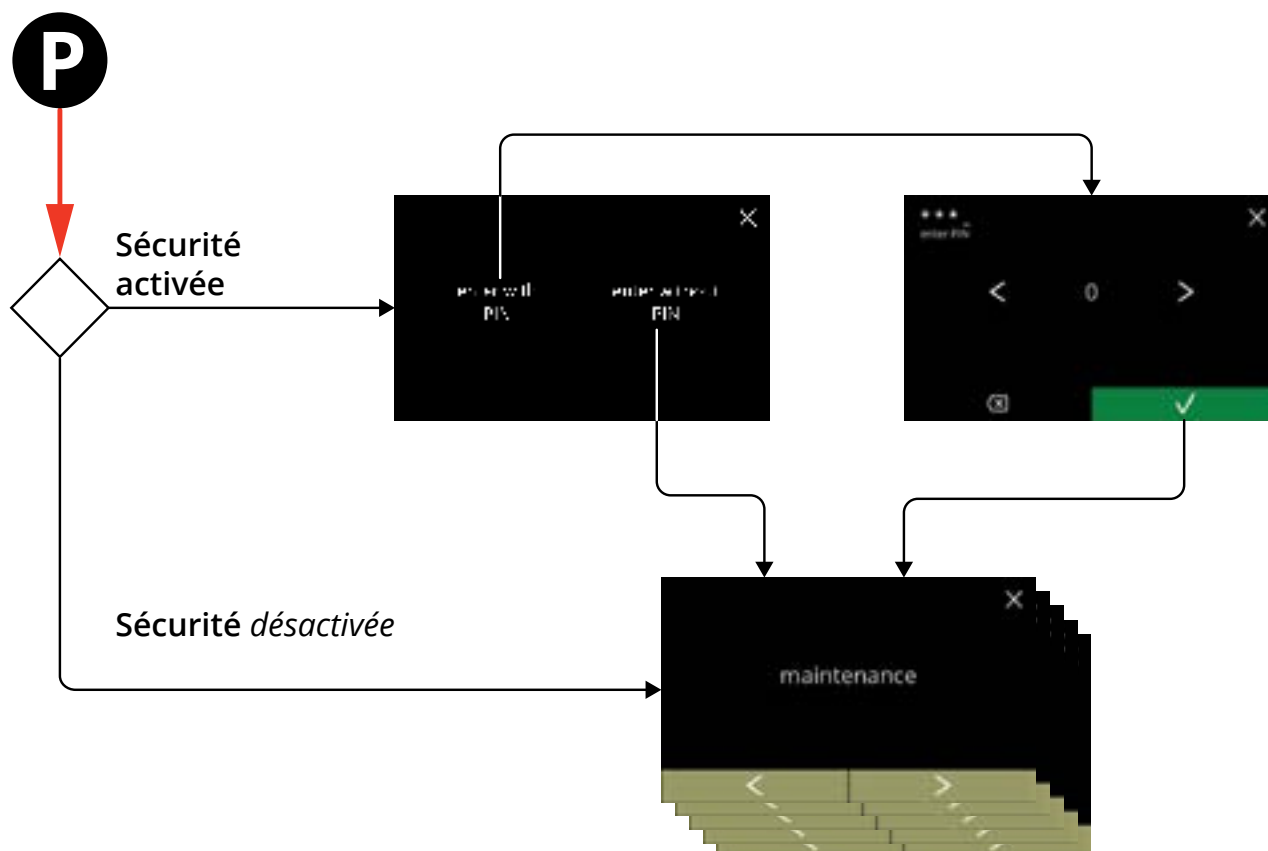

Section	Nom de menu	PIN 1	PIN 2	sans PIN
6.	Menu de programmation	✓	✓	✓
6.1	Menu de maintenance	✓	✓	✓
6.1.1	Rincez le système de mélange	✓	✓	✓
6.1.2	Départez	✓	✓	✓
6.1.3	Gestion de filtre à eau	✓	✓	✓
6.1.4	Touche de raccourci Fonction de rinçage	✓	✓	✗
6.1.5	Gestion du nettoyage	✓	✓	✗
6.1.6	Gestion du détartrage	✓	✓	✗
6.1.7	Calibration de conteneur	✓	✓	✗
6.1.8	Calibration de pompe	✓	✗	✗
6.1.9	Test entrée	✓	✗	✗
6.1.10	Test sortie	✓	✗	✗
6.1.11	Instructions de nettoyage	✓	✓	✓
6.1.12	Compteurs	✓	✓	✓
	réinitialiser les compteurs quotidiens	✓	✓	✓
	réinitialiser tous les compteurs	✓	✗	✗
6.1.13	Historique de maintenance	✓	✓	✓

Section	Nom de menu	PIN 1	PIN 2	sans PIN
6.2	Menu des boissons	✓	✓	✗
6.2.1	Ajout de boisson à l'écran	✓	✓	✗
6.2.2	Changer nom de boisson	✓	✓	✗
6.2.3	Changer icône de boisson	✓	✓	✗
6.2.4	Changer prix de boisson	✓	✓	✗
6.2.5	Recettes	✓	✓	✗
	éditeur de recette	✓	✓	✗
	créateur de recette	✓	✓	✗
	supprimer recette	✓	✓	✗
6.2.6	Sélectionner conteneurs d'ingrédients	✓	✓	✗
6.2.7	Changer nom d'ingrédient	✓	✓	✗
6.2.8	Personnaliser intensité par défaut	✓	✓	✗
6.2.9	Régler volume par défaut	✓	✓	✗
6.2.10	Boissons distribuables simultanément	✓	✓	✗
6.3	Menu de machine	✓	✓	✗
6.3.1	Date	✓	✓	✗
6.3.2	Heure	✓	✓	✗
6.3.3	Langue	✓	✓	✗
6.3.4	Gestion écran de veille	✓	✓	✗
6.3.5	Arrière-plan	✓	✓	✗
6.3.6	Luminosité d'affichage	✓	✓	✗
6.3.7	Niveau sonore de feedback	✓	✓	✗
6.3.8	Température de la bouilloire	✓	✓	✗
6.3.9	Mode économie d'énergie (ECO)	✓	✓	✗
6.3.10	Paramètres de sécurité	✓	✓	✗
6.3.11	Dispositifs connectés	✓	✓	✗
6.3.12	Retour aux réglages d'usine	✓	✗	✗
6.3.13	Régler temps de blocage	✓	✓	✗
6.3.14	Régler temps marche/arrêt automatique	✓	✓	✗
6.4	Menu de logiciel	✓	✓	✓
6.4.1	Informations de machine et de logiciel	✓	✓	✓
6.4.2	Journal d'erreur	✓	✓	✗
6.4.3	Journal d'avertissement	✓	✓	✗
6.4.4	Importer réglages de machine	✓	✗	✗
6.4.5	Exporter réglages de machine	✓	✗	✗
6.4.6	Mise à jour de logiciel	✓	✗	✗
6.4.7	Exporter journal de machine	✓	✗	✗
6.4.8	Historique de mise à jour de logiciel	✓	✗	✗
6.5	Infos en ligne	✓	✓	✓

► Les éléments de menu sécurisés par des codes PIN sont grisés - voir [§6.3.10 en p.105](#) pour régler les codes PIN.

8.5 Fonctions spéciales

En utilisant une 'combinaison de touches secrète', des fonctionnalités spéciales peuvent être activées.

8.5.1 Annuler boisson marche/arrêt

Voir [§6.3.11 en p.110](#).

- Cette fonctionnalité permet au client de choisir si la boisson peut être annulée ou non si un système de paiement est connecté.

8.5.2 Rinçage rapide

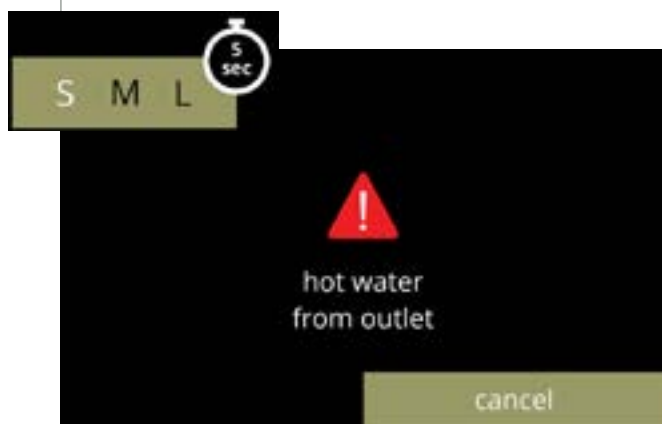

En appuyant sur S M L dans l'écran de sélection de boisson pendant 5 secondes, le rinçage rapide est immédiatement activé avec 90 ml d'eau chaude par système de mélange.

- Pour régler cette fonction, voir [§6.1.4 en p.31](#).

**Brewing
your coffee**
S I N C E 1 9 4 8